

# INTEX® BENUTZERHANDBUCH

5210

Anweisungen für Pool-Volleyball-Set für Rechteckigen Intex® Metall Frame Pool und Intex® Ultra-Rechteck-Fram-Pool-Set

## WICHTIGE SICHERHEITSHINWEISE

Lesen, verstehen und befolgen Sie die Anweisungen genau, bevor Sie das Produkt installieren und benutzen.

### ⚠️ WARNUNG

- POOL UND POOLZUBEHÖR SOLLEN NUR VON ERWACHSENEN AUF- UND ABGEBAUT WERDEN.
- BENUTZUNG NUR UNTER FACHKUNDIGER AUFSICHT.
- WENN DAS PRODUKT NICHT BENUTZT WIRD, ENTFERNEN SIE ES VOM POOL UND BEWAHREN SIE ES AN EINEM SICHEREN ORT IM HAUS AUF.
- BENUTZEN SIE ES NICHT BEI WIND UND STÜRMISCHEN TAGEN.
- BEFOLGEN SIE DIESE REGELN UM ERNSTHAFT UNFÄLLE ODER BESCHÄDIGUNGEN AM PRODUKT ZU VERHINDERN.
- BENUTZEN SIE NUR DIE VOM HERSTELLER GELIEFERTEN BÄLLE. SCHWERE SPORT-BÄLLE SIND NICHT GEEIGNET.
- SIE MÜSSEN ZUERST DEN POOL AUFBAUEN UND MIT WASSER FÜLLEN. BEFOLGEN SIE HIERZU DIE INSTALLATIONSANWEISUNGEN IM BENUTZERHANDBUCH.
- HÄNGEN, BESTEIGEN, ZIEHEN, DRÜCKEN ODER GREIFEN SIE NICHT AN DIE BEFESTIGUNG. DIESER AUFBAU IST NICHT ENTWICKELT UM DAS KÖRPERGEWICHT DES BENUTZERS ZU HALTEN.
- ENTFERNEN SIE DEN AUFBAU BEVOR SIE DEN POOL MIT EINER PLANE ABDECKEN.

BEACHTEN SIE STETS ALLE SICHERHEITSHINWEISE. FAHRLÄSSIGKEIT ODER UNACHTSAMKEIT KÖNNEN ERNSTE FOLGEN WIE LÄHMUNGEN ODER ANDERE DAUERHAFT SCHÄDEN HABEN.

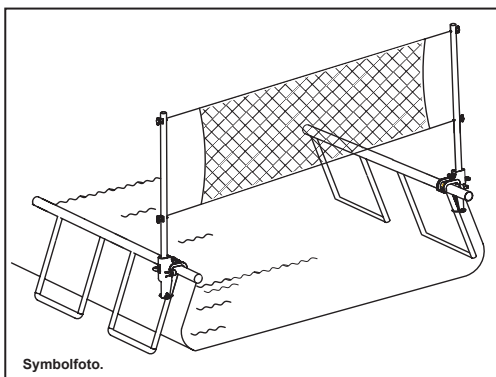

Symbolfoto.

Durch die Politik, der kontinuierlichen Produktverbesserung, behält sich INTEX das Recht vor, Daten, Erscheinungsbilder oder Updates (Produktspezifikationen) jederzeit ohne Vorankündigung zu ändern!

©2016 Intex Marketing Ltd. - Intex Development Co. Ltd. - Intex Trading Ltd. - Intex Recreation Corp. All rights reserved/Tous droits réservés/Todos los derechos reservados/Alle Rechte vorbehalten. Printed in China/Imprimé en Chine/Impreso en China/Gedruckt in China.  
 ®™ Trademarks used in some countries of the world under license from/®™ Marques utilisées dans certains pays sous licence de/Marcas registradas utilizadas en algunos países del mundo bajo licencia de/Warenzeichen verwendet in einigen Ländern der Welt in Lizenz von/Intex Marketing Ltd. to/a/an Intex Trading Ltd., Intex Development Co. Ltd., G.P.O Box 28829, Hong Kong & Intex Recreation Corp., P.O. Box 1440, Long Beach, CA 90801 • Distributed in the European Union by/Distribué dans l'Union Européenne par/Distribuido en la unión Europea por/Vertrieb in der Europäischen Union durch/Intex Trading B.V., Venneveld 9, 4705 RR Roosendaal - The Netherlands  
 www.intexcorp.com



HEBEN SIE DIESE BEDIENUNGSANLEITUNG AUF

Seite 1

## TEILEREFERENZ

Bevor Sie mit dem Aufstellen des Pools beginnen, nehmen Sie sich bitte ein paar Minuten Zeit sich mit den verschiedenen Einzelteilen vertraut zu machen und den Zusammenhang zu verstehen.

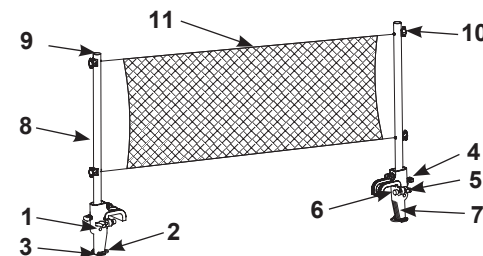

TEILNUMMER	BESCHREIBUNG	MENGE	RECHTECK METALL	ULTRA RECHTECK
			FRAME POOL	FRAME POOL
			ERSATZTEILNUMMER	
1	LANGE STIFTE (MIT 2 EXTRA)	4	10312	10312
2	U-SCHRAUBBOLZEN	2	10544	10901
3	MUTTER	4	10547	10547
4	SICHERUNGSSCHRAUBEN	4	10545	10545
5	SCHWALBENSCHWANZSCHRAUBEN	4	10907	10907
6	GUMMISCHUTZ	4	10537	10537
7	STANGENBEFESTIGUNG (SCHWALBENSCHWANZSCHRAUBEN & GUMMISCHUTZ INKLUSIVE)	2	10905	10905
8	STANGE	2	11173	11173
9	ENDSTÖPSEL	2	10539	10539
10	VOLLEYBALLNETZBEFESTIGUNG	4	10535	10535
11	VOLLEYBALLNETZ (FÜR 9' X 18' & 12' X 24' AGP) ODER	1	10866	10866
	VOLLEYBALLNETZ (FÜR 16' X 32' AGP)	1	10867	10867
12	VOLLEYBALL	1	10541	10541

## Aufbauanleitung

**WICHTIG:** Bevor Sie mit dem nächsten Schritt weitermachen, vergewissern Sie sich, dass der Pool komplett zusammengebaut und mit Wasser gefüllt ist, gemäß den Anweisungen im Pool-Benutzerhandbuch.

1. Schrauben Sie beide Schwalbenschwanzschrauben (5) auf und befestigen Sie die tangenbefestigung (7) und den U-Schraubbolzen (2) der Länge nach an dem in der Mitte befindlichen U-Formstück des rechteckigen Metal Frame Pools. Stellen Sie sicher, dass die Stangenbefestigung (7) fest am U-Formstück angebracht ist.



ABB. (1)

HEBEN SIE DIESE BEDIENUNGSANLEITUNG AUF

Seite 2

5210

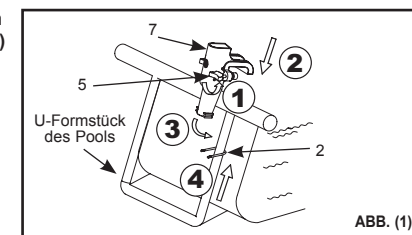
## Aufbauanleitung (Fortsetzung)

2. Sichern Sie die Stangenbefestigung (7) am U-Formstück mit dem U-Schraubbolzen (2) und den beiden Muttern (3). Schrauben Sie die beiden Schwalbenschwanzschrauben im Uhrzeigersinn mit den Händen zu. **HINWEIS:** Überdrehen Sie die Schrauben nicht und benutzen Sie kein Werkzeug wie z. B. eine Zange.

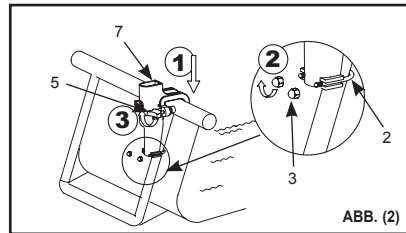

3. Stecken Sie die zusammengebaute Volleyballstange in die Stangenbefestigung (7). Sichern Sie die Stange in der Befestigung mit dem langen Stift (1). Schrauben Sie die beiden Sicherungsschrauben (4) im Uhrzeigersinn fest, zur vertikalen Ausrichtung der Stange. **HINWEIS:** Justieren Sie die Neigung der Stange durch Verstellen der beiden Sicherungsschrauben. Überdrehen Sie die Schrauben nicht und benutzen Sie kein Werkzeug wie z. B. eine Zange.

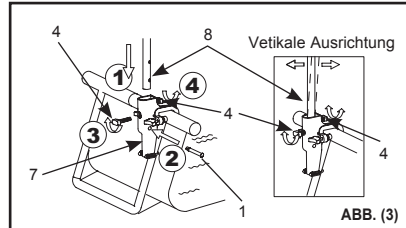

4. Stecken Sie die Befestigungselemente für das Volleyballnetz (10) in die Volleyballstangen. Stellen Sie sicher, dass die Befestigungselemente (10) nach außen herausstehen.

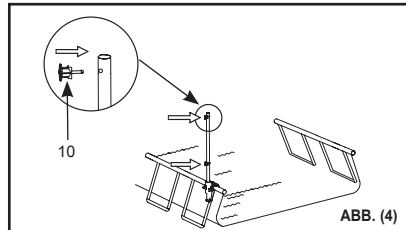

5. Finden Sie das gegenüberliegende U-Formstück heraus und montieren Sie die zweite Stangenbefestigung (7) an das U-Formstück. Wiederholen Sie hierfür Schritt #1 - #4.

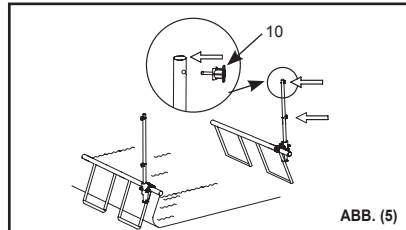

6. Montieren Sie eine Seite des Volleyballnetzes (11). Beginnen Sie am oberen Befestigungselement (10) und dann das untere. Wickeln Sie das Seil um das Befestigungselement (10) mehrmals und befestigen Sie das Ende des Seils an den beiden Kerben in den Befestigungselementen. **HINWEIS:** Abhängig von der Größe des Pools, passen Sie die Länge der Seile so an, dass beide Enden um die Befestigungselemente gewickelt werden können. Wiederholen Sie diesen Vorgang auch für die andere Stange.

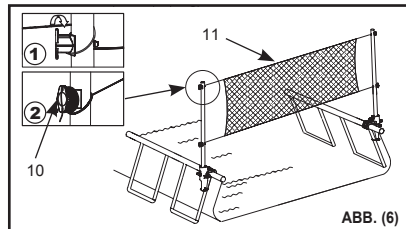

# HEBEN SIE DIESE BEDIENUNGSANLEITUNG AUF