

WICHTIGE SICHERHEITSHINWEISE

Lesen Sie die Anleitung, bevor Sie mit der Installation des Produktes beginnen und befolgen Sie die Anweisungen genau.

Einhängeskimmer



Symbolfoto. Pool nicht enthalten.

Isst der Pool nicht herrlich? Wenn Sie Lust verspüren, noch andere Intex-Produkte auszuprobieren, wie unser Pool-Zubehör oder die Luftbetten, sowie die Spielwaren oder die Boote , dann besuchen Sie uns doch einfach auf unserer Homepage unter www.steinbach.at. Unsere Produkte sind auch im Fachhandel erhältlich. Wegen der Politik der kontinuierlichen Produktverbesserung behält sich INTEX das Recht vor, Daten, Erscheinungsbilder oder Updates (Produktspezifikationen) jederzeit ohne Vorankündigung zu ändern!

INTEX®

©2019 Intex Marketing Ltd. - Intex Development Co. Ltd. - Intex Recreation Corp.

All rights reserved/Tous droits réservés/Todos los derechos reservados/Alle Rechte vorbehalten. Printed in China/Imprimé en Chine/Impreso en China/Gedruckt in China.

®™ Trademarks used in some countries of the world under license from/®™ Marques utilisées dans certains pays sous licence de/Marcas registradas utilizadas en algunos países del mundo bajo licencia de/Warenzeichen verwendet in einigen Ländern der Welt in Lizenz von/Intex Marketing Ltd. to/a/an Intex Development Co. Ltd., G.P.O Box 28829, Hong Kong & Intex Recreation Corp., P.O. Box 1440, Long Beach, CA 90801 • Distributed in the European Union by/Distribué dans l'Union Européenne par/Distribuido en la union Europea por/Vertrieb in der Europäischen Union durch/Intex Trading B.V., Venneveld 9, 4705 RR Roosendaal – The Netherlands
www.intexcorp.com

INHALTSVERZEICHNIS

Warnhinweise.....	3
Teilerferenz.....	4
Montage der Halterung für Easy-Set® Pools mit oberem Luftring.....	5
Für Easy Set® Pools mit aufblasbaren Ringen.....	5
Montage der Halterung für Metal Frame Pools & Frame Pool Set Graphit.....	6
Aufbauanleitung.....	7-9
Langzeitlagerung.....	10
Generelle Sicherheitshinweise.....	10

WICHTIGE SICHERHEITSVORSCHRIFTEN

Lesen und befolgen Sie alle Anweisungen, bevor Sie das Produkt in Betrieb nehmen!



WARNHINWEISE

- ERLAUBEN SIE KINDERN NICHT, MIT DEM PRODUKT ZU SPIELEN ODER ES ZU VERWENDEN, DER GEBRAUCH IST AUSSCHLIESSLICH FÜR ERWACHSENE.
- DIE PUMPE DARF AUF KEINEN FALL IN BETRIEB GENOMMEN WERDEN, WENN SICH PERSONEN IM POOL BEFINDEN.
- ES IST AUCH ZU BEACHTEN, DASS WEGEN DER STARKEN SAUGKRAFT DIE SCHWIMMENDE ABDECKUNG AUF KEINEN FALL ABGENOMMEN ODER BLOCKIERT WERDEN DARF, WENN DIE PUMPE IN BETRIEB IST.
- HALTEN SIE HÄNDE UND HAARE VOM SKIMMER UND VON DER ÖFFNUNG DER SCHWIMMENDEN ABDECKUNG FERN, WENN DIE PUMPE IN BETRIEB IST.
- BEVOR SIE MIT DER REINIGUNG ODER WARTUNG BEGINNEN, MÜSSEN SIE DIE PUMPE AUSSCHALTEN ODER DEN NETZSTECKER ENTFERNEN. DAVOR DÜRFEN SIE AUF KEINEN FALL DEN SKIMMER, DEN KORB ODER DIE SCHWIMMENDE ABDECKUNG ABNEHMEN.
- ENTFERNEN SIE ALLE WARTUNGSUTENSILIEN, WENN DER POOL NICHT BENUTZT WIRD.

BEI NICHTBEACHTEN DIESER SICHERHEITSVORSCHRIFTEN KANN ES ZU SCHÄDEN AM EIGENTUM, ELEKTRISCHEN SCHLÄGEN, EXPLOSIONEN UND SCHWERWIEGENDEN VERLETZUNGEN ODER SOGAR ZUM TODE KOMMEN.

Diese Produkt-Warnhinweise, die Anleitungen und Sicherheitsregeln umfassen viele, aber nicht alle möglichen Risiken und Gefahren. Bitte benutzen Sie den gesunden Hausverstand beim Genießen der Wasseraktivitäten.

Erforderliche Durchflussmenge der Filterpumpe:
2270 - 18925 Liter/Stunde

HEBEN SIE DIESE BEDIENUNGSANLEITUNG AUF

Seite 3

TEILEREFERENZ

Bevor Sie mit dem Zusammenbau des Produkts beginnen, nehmen Sie sich bitte kurz Zeit, um den Inhalt zu überprüfen und sich mit den Einzelteilen vertraut zu machen.

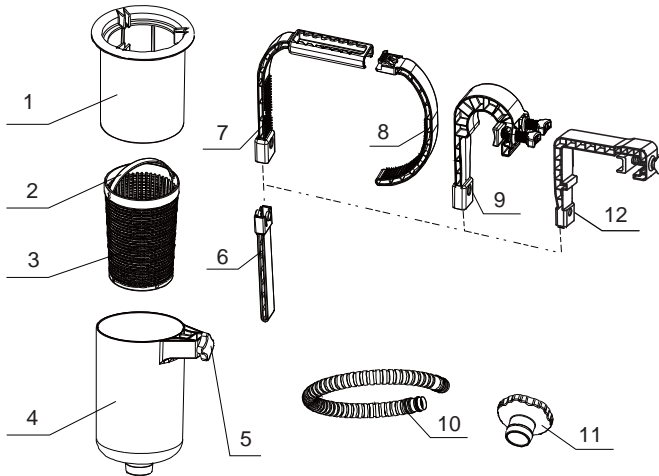

HINWEIS: Die Zeichnungen sind nur für Illustrationszwecke gedacht, eventuelle Abweichungen zum Produkt können vorhanden sein. Nicht maßstabgetreu.

TEILENUMMER				BESCHREIBUNG	MENGE	ERSATZTEILNUMMER
EASY-SET® POOL	FRAME POOL	FRAME POOL SET GRAPHIT	ALLGEMEIN			
			1	SCHWIMMENDE ABDECKUNG	1	10523A
			2	KORBGRIFF	1	10534
			3	KORB	1	10524
			4	SKIMMER	1	10525
			5	SCHRAUBE	1	10526
			6	HÖHENJUSTIERUNG	1	10522
7				HALTERUNG (OPTIONAL)	1	10521
8				ARM (OPTIONAL)	1	10520
	9			HALTERUNG FÜR FRAME POOL (OPTIONAL)	1	11502
			10	SKIMMERSCHLAUCH	1	10531
			11	SCHLAUCHADAPTER B	1	11238A
		12		DECKBRETT-HALTERUNG (OPTIONAL)	1	11153

HEBEN SIE DIESE BEDIENUNGSANLEITUNG AUF

Seite 4

MONTAGE DER HALTERUNG FÜR EASY SET® POOLS MIT OBEREM LUFTRING

1

Hinweis: Wenn Sie einen Metal-Frame-Pool oder ein Frame Pool Set Graphit verwenden, gehen Sie bitte zu Schritt Nr. 5.

Schließen Sie den Skimmerschlauch (10) an den Bodenanschluss des Skimmers (4) an.

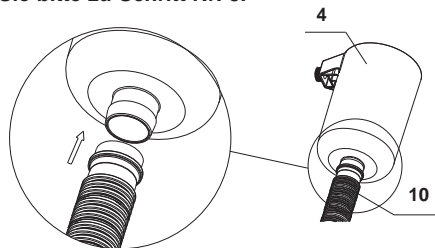

2

Bauen Sie die Halterung wie abgebildet zusammen. Stellen Sie die Öffnung der Halterung (7) durch gleichzeitiges Drücken und Schieben des Arms (8) ein.

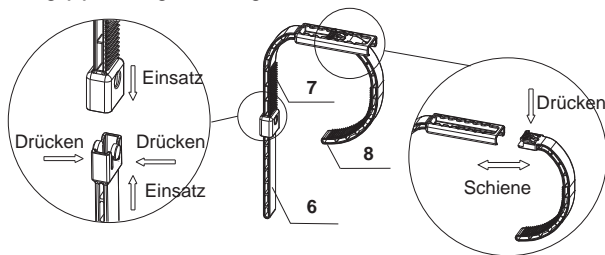

3

Drehen Sie nun die Skimmerschraube (5) auf, bringen Sie die zusammengebaute Halterung an und ziehen Sie die Schraube händisch fest.

ANMERKUNG: Ziehen Sie die Schraube nicht zu fest an und verwenden Sie kein Werkzeug wie zB eine Zange.



4

Platzieren Sie die gesamte Befestigungseinrichtung oberhalb des aufblasbaren Rings des EASY-SET® Pools in der Nähe des Wasserablaufanschlusses (niedriger Schlauchanschluss). Befestigen Sie die Halterung um den aufblasbaren Ring (sehen Sie Schritt 2). Stellen Sie sicher, dass die Halterung fest und sicher über dem Pool hängt.

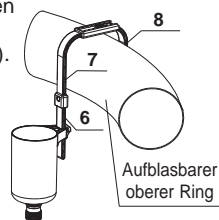

WEITER BEI SCHRITT 9

MONTAGE DER HALTERUNG FÜR METAL FRAME POOLS & FRAME POOL SET GRAPHIT

5

Zuerst verbinden Sie den Skimmerschlauch (10) mit dem Stecker am Boden des Skimmers (4).

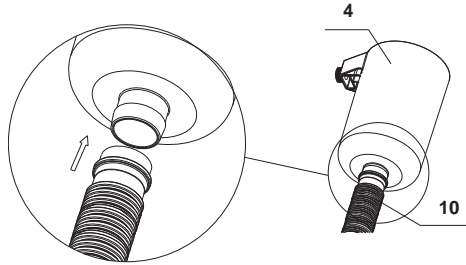

6

Bauen Sie die Halterung wie abgebildet zusammen.

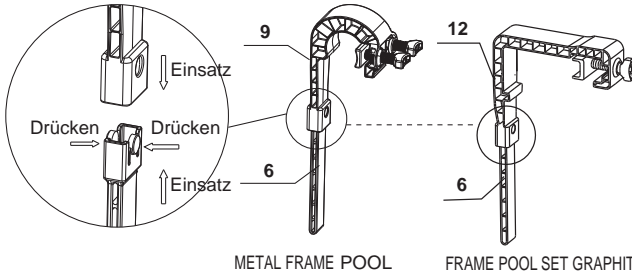

7

Drehen Sie nun die Skimmerschraube (5) auf, bringen Sie die

zusammengebaute Halterung an und ziehen Sie die Schraube händisch fest.

ANMERKUNG: Ziehen Sie die Schraube nicht zu fest an und verwenden Sie kein Werkzeug wie zB Zangen.

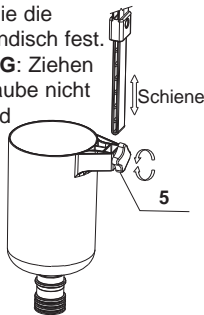

8

Platzieren Sie die gesamte Befestigungseinrichtung auf der Oberseite eines Abdeckpanels des Frame Pools, in der Nähe des Wasserablaufanschlusses (unterer Schlauchanschluss).

Montieren Sie die Halterung, indem Sie die beiden Flügelschrauben an der oberen Stange anbringen. Vergewissern Sie sich, dass die Halterung an der oberen Stange gut befestigt ist.

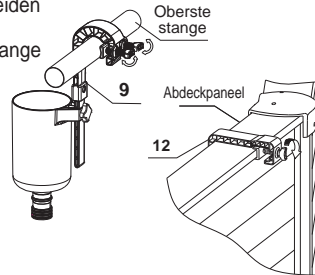

MONTAGE FÜR EASY SET® UND METAL FRAME POOLS

9

Für eine Poolgröße von 488 cm (16') und darunter:
In der Innenseite des Easy Set® Pools oder des Metal Frame Pools befindet sich ein Filtersieb. Schrauben Sie das Filtersieb von der Schraubverbindung (niedriger Schlauchanschluss) ab.

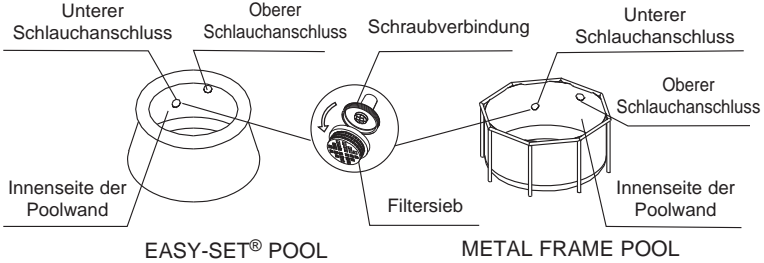

10

Abhängig von der Poolgröße:

Für Pools bis zu einer Größe von 488 cm mit Filter

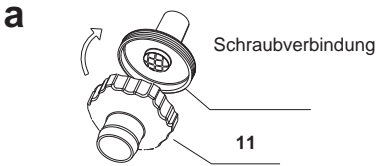

Schrauben Sie den Schlauchadapter B (11) von der Innenseite des Pools an die Schraubverbindung.

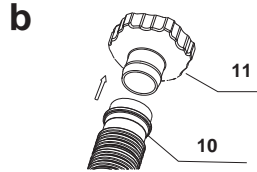

Schließen Sie das andere Ende des Skimmerschlauches (10) an den Schlauchadapter B (11) an.

Für Pools ab einer Größe von 549 cm mit großem Filter

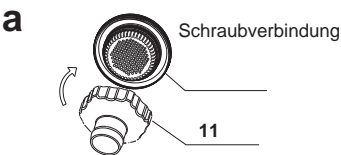

Schrauben Sie den Schlauchadapter B (11) von der Innenseite des Pools an die Schraubverbindung.

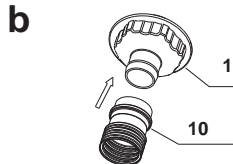

Schließen Sie das andere Ende des Skimmerschlauches (10) an den Schlauchadapter B (11) an.

HEBEN SIE DIESE BEDIENUNGSANLEITUNG AUF

MONTAGE FÜR EASY SET® AND METAL FRAME POOLS

11

Legen Sie den Korb (3) und die schwimmende Abdeckung (1) in den Skimmer (4).

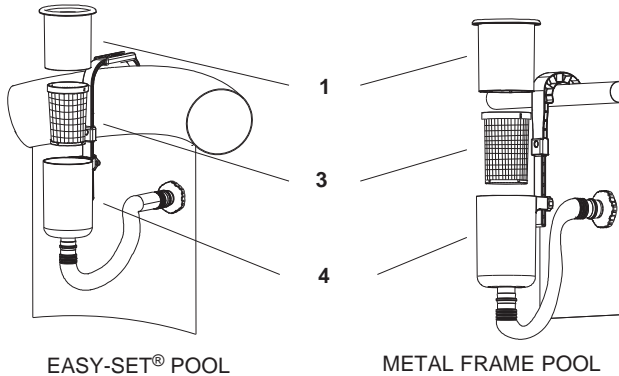

12

Falls es erforderlich ist, verstellen Sie die Höhe des Skimmers. Die schwimmende Abdeckung (1) sollte ca. 2,5 – 11,4 cm über dem Skimmer (4) schwimmen. **WICHTIG:** Stellen Sie sicher, dass der obere Rand der schwimmenden Abdeckung immer an der Wasseroberfläche ist.

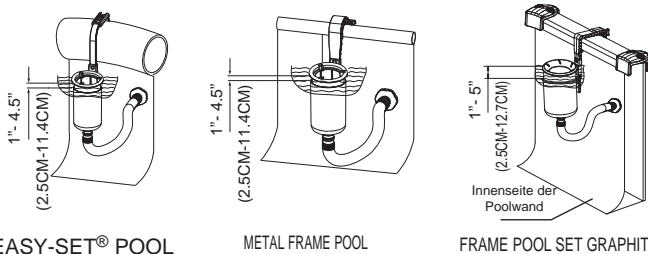

WICHTIG: Der Oberflächenskimmer muss immer senkrecht zur Wasseroberfläche sein. Richten Sie die Position des Oberflächenskimmers aus, falls notwendig.

HEBEN SIE DIESE BEDIENUNGSANLEITUNG AUF

Seite 8

AUFBAUANLEITUNG (Fortsetzung)

13



WARNHINWEISE

- Die Pumpe darf auf keinen Fall in Betrieb genommen werden, wenn sich Personen im Pool befinden.
- Es ist auch zu beachten, dass wegen der starken Saugkraft die schwimmende Abdeckung auf keinen Fall abgenommen werden darf, wenn die Pumpe in Betrieb ist.
- Halten Sie Hände und Haare vom Skimmer und von der Öffnung der schwimmenden Abdeckung fern, wenn die Pumpe in Betrieb ist.
- Bevor Sie mit der Reinigung oder Wartung beginnen, müssen Sie die Pumpe ausschalten oder den Netzstecker entfernen. Davor dürfen Sie auf keinen Fall den Skimmer, den Korb oder die schwimmende Abdeckung abnehmen.

- Stellen Sie die Filterpumpe gemäß den Anweisungen im Benutzerhandbuch für die Filterpumpe auf. Schalten Sie die Pumpe ein oder schließen Sie sie an eine elektrische Steckdose an.

WICHTIG

Fließt kein Wasser in die Pumpe, dann vergewissern Sie sich, dass sich der Oberflächenskimmer senkrecht zur Wasseroberfläche und unter der Wasseroberfläche befindet. Öffnen Sie das Luftauslassventil, das sich in der Filtergehäuseabdeckung befindet. Wenn Wasser auszufließen beginnt, schließen Sie das Ventil wieder.

Lassen Sie die Pumpe niemals trocken laufen, da dies zu Überhitzung und Zerstörung der Filterpumpe führt.

- Entfernen Sie den Skimmer und die Halterung, bevor Sie den Pool mit einer Plane abdecken.
- Lagern Sie das Produkt und das Zubehör in einen trockenen Innenraum.

HINWEIS: Ziehen Sie einmal wöchentlich den Schlauchadapter vom Auslassstutzen um sicherzustellen, dass der Siebanschluss frei von Schmutz, Haaren und Algen ist. Stellen Sie auch sicher, dass die Filterkartusche der Filterpumpe sauber ist und sich kein Loch bzw. Undichtigkeit im Zirkulationssystem befindet.

HEBEN SIE DIESE BEDIENUNGSANLEITUNG AUF

LANGZEITLAGERUNG

1. Vergewissern Sie sich, dass die Filterpumpe ausgeschaltet ist und ziehen Sie das Netzkabel aus der Steckdose.
2. Wenn Sie den Oberflächenskimmer demontieren, befolgen Sie die Aufbauanleitung in umgekehrter Reihenfolge.
3. Reinigen Sie die Zubehörteile gründlich und lassen Sie diese bitte an der Luft trocken.
4. Die Original-Verpackung kann als Aufbewahrungsbehälter verwendet werden. Achten Sie darauf, dass das Produkt an einem kühlen und trockenen Ort gelagert wird.

GENERELLE SICHERHEITSHINWEISE

Ihr Swimmingpool kann Ihnen viel Spaß und Freude bereiten, jedoch bringt das Wasser auch Risiken mit sich. Um eventuelle Verletzungsgefahren und lebensbedrohliche Situationen vermeiden zu können, lesen und halten Sie sich unbedingt an die Sicherheitshinweise, die dem Produkt beigelegt sind. Vergessen Sie nicht, dass die Warnhinweise auf den Packungen zwar viele, aber natürlich nicht alle möglichen Risiken beinhalten.

Zur zusätzlichen Sicherheit machen Sie sich bitte mit folgenden Richtlinien bekannt sowie mit Warnungen, die von nationalen Sicherheitsorganisationen zur Verfügung gestellt werden.

- Sorgen Sie für ununterbrochene Aufsicht. Ein zuverlässiger und kompetenter Erwachsener sollte die Funktion des Badewärters übernehmen, insbesondere wenn sich Kinder im oder in der Nähe des Pools befinden.
- Lernen Sie schwimmen.
- Nehmen Sie sich Zeit und machen Sie sich mit Erster Hilfe vertraut.
- Informieren sie jeden, der den Pool beaufsichtigt über die möglichen Gefahren, sowie über die Benützung von Schutzvorrichtungen wie zum Beispiel verschlossene Türen, Absperrungen, usw.
- Informieren Sie alle Personen, inklusive Kinder, die den Pool benutzen darüber, was im Falle eines Unfalls zu tun ist.
- Vernunft und richtiges Einschätzungsvermögen während dem Baden sind wichtig.
- Vorsicht, Vorsicht, Vorsicht.