

INTEX® BENUTZERHANDBUCH

Elektrische Pumpe

246
IO

Modell AP620A 220 – 240 V~ 50 Hz 90 W

WICHTIGE SICHERHEITSHINWEISE LESEN, VERSTEHEN UND BEFOLGEN SIE ALLE ANWEISUNGEN
SORGFÄLTIG BEVOR SIE DIESES PRODUKT IN BETRIEB NEHMEN

⚠️ WARNUNG

- **NICHT FÜR SÄUGLINGE GEEIGNET.**
- Setzen Sie das aufblasbare Luftbett niemals brennbaren Materialien aus, wie zum Beispiel Reifen-Reparatur-Sprays da er sich entzünden oder explodieren könnte.
- Dieses Produkt ist kein Spielzeug. Lassen Sie Kinder nicht unbeaufsichtigt wenn diese das Luftbett verwenden.
- Bewahren Sie den Aufbewahrungsbeutel nicht in der Nähe von Babys und Kindern auf. Der Aufbewahrungsbeutel ist kein Spielzeug. Wenn dieser nicht gebraucht wird, falten Sie ihn zusammen und bewahren Sie ihn nicht in der Reichweite von Kindern auf.
- Gehen, stehen oder springen Sie nicht auf dem Luftbett.
- Nicht am oder in der Nähe des Wassers benützen. Das ist kein Floß.
- Stellen Sie das Luftbett nicht in der Nähe von Treppen, Türen, scharfen Kanten oder zerbrechlichen Gegenständen auf. Sorgen Sie für ausreichend Platz zwischen dem Produkt und anderen Objekten um Einklemmungen zu vermeiden.
- Stellen Sie sicher, dass der Boden flach, glatt, eben und frei von scharfen Gegenständen ist, die das Luftbett beschädigen könnten.
- Halten Sie Haustiere von dem Luftbett fern. Die Krallen dieser können das Luftbett aufreißen oder durchlöchern.
- Vermeiden Sie das Schlafen auf einer Ecke des Luftbettes. Auf den Ecken ist weniger Stabilität als in der Mitte des Luftbettes.
- Betreiben Sie die Luftpumpe nicht länger als 5 Minuten, Warten Sie 15 Minuten bevor Sie das Gerät wieder in Betrieb nehmen.
- Wenn die Luftpumpe nicht gebraucht wird, ziehen Sie den Stecker aus der Steckdose.
- Lassen Sie die Öffnung für den Luftdurchlass an der Pumpe zu jeder Zeit offen und stecken Sie keine Fremdkörper in die Öffnung.
- Wenn die Anschlussleitung dieses Gerätes beschädigt wird, muss sie durch den Hersteller oder seinen Kundendienst oder eine ähnliche qualifizierte Person ersetzt werden, um Gefährdungen zu vermeiden.
- Um das Risiko eines Elektroschocks zu verringern, setzen Sie die Pumpe nie Regen aus. Lagern Sie die Pumpe im Haus.
- Dieses Gerät kann von Kindern ab 8 Jahren und von Personen mit verminderten körperlichen, sensorischen oder geistigen Fähigkeiten oder mit Mangel an Erfahrung und Wissen bedient werden, wenn sie beaufsichtigt werden oder auf den sicheren Gebrauch des Gerätes hingewiesen wurden und die damit verbundenen Gefahren kennen.
- Kinder dürfen nicht mit dem Gerät spielen. Die Reinigung und Anwendenwartung dürfen von Kindern nicht ohne Aufsicht durchgeführt werden.

FOLGEN SIE DIESEN REGELN UND ALLEN ANWEISUNGEN UM ERSTICKUNG, SACHSCHADEN, ELEKTRISCHEN SCHLAG, VERBRENNUNGEN ODER ANDERE VERLETZUNGEN ZU VERMEIDEN.

AUFBAUANLEITUNG

Generell

- Für die Luftpumpe sind keine besonderen Wartungsarbeiten notwendig.
- Der Gegenstand muss so platziert werden, dass der Stecker zugänglich ist.
- Verwenden Sie für die Reinigung ausschließlich milde Seifenlauge. Verwenden Sie keine Chemikalien.
- Ist es nötig das Luftbett zu reparieren verwenden Sie ausschließlich herkömmliche PVC-Reparatur-Kleber und Flicker.

HEBEN SIE DIESE BEDIENUNGSANLEITUNG AUF

Seite 1

246
IO

ACHTUNG

Um eine Gefährdung infolge einer versehentlichen Zurücksetzung der Übertemperaturabschaltung zu vermeiden, darf dieses Gerät nicht von einem externen Schaltgerät, wie zB einer Zeitschaltuhr, betrieben werden oder an einen Stromkreis angeschlossen werden, der regelmäßig ein- und ausgeschaltet wird.

ERKLÄRUNG DER EINZELTEILE

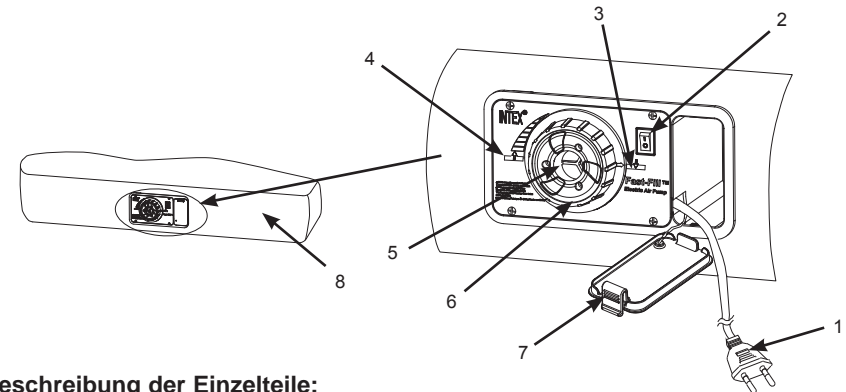

Beschreibung der Einzelteile:

- | | | |
|---------------------------------|--------------------------------------|---------------------------|
| 1. AC Stecker | 4. Markierung zum Ablassen (↑) | 6. Handrad |
| 2. Schalter | 5. Luftdurchlass & Regel-Dreh-Ventil | 7. Deckel von Steckerfach |
| 3. Markierung zum Aufblasen (↓) | 8. Luftbett | |

HINWEIS: Zeichnungen nur für Illustrationszwecke. Eventuelle Abweichungen zum Produkt möglich. Durch die Politik, der kontinuierlichen Produktverbesserung, behält sich INTEX das Recht vor, Daten, Erscheinungsbilder oder Updates (Produktspezifikationen) jederzeit ohne Vorankündigung zu ändern!

AUFBLASEN

1. Öffnen Sie den Deckel des Steckerfachs. Siehe Abb. (1).
2. Stecken Sie den AC Stecker in eine elektrische Steckdose. Siehe Abb. (2).



ABB. (1)



ABB. (2)

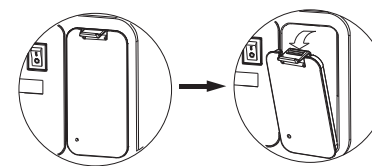

3. Öffnen Sie das Vakuumventil, welches sich auf der Ecke der Schlafoberfläche des Bettes befindet. Siehe Abb. (3).
4. Drücken Sie "I" um die Pumpe einzuschalten. Siehe Abb. (4).
5. Wenn das Luftbett bis zur gewünschten Festigkeit aufgeblasen ist, drücken Sie "O" um die Pumpe auszuschalten. Siehe Abb. (5).

HEBEN SIE DIESE BEDIENUNGSANLEITUNG AUF

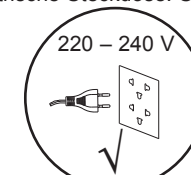
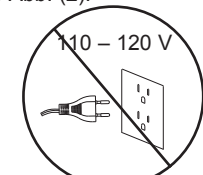
Seite 2



ABB. (3)



ABB. (4)

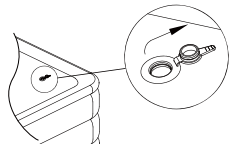

ABB. (5)

- Klopfen Sie leicht auf die Bettoberfläche um den Schaumgummi zu richten.
- HINWEIS:** Lassen Sie das Vakuumventil geöffnet damit sich der Schaumgummi selbständig ausdehnen und in Form bringen kann.
- Schließen Sie das Vakuumventil. Siehe Abb. (6).
- Legen Sie sich auf das Luftbett und testen Sie die Festigkeit.
- Ist die Oberfläche zum Schlafen zu hart, regulieren Sie die Festigkeit, indem Sie das Handrad gegen den Uhrzeigersinn schrittweise drehen, bis die Luft beginnt aus dem Luftdurchlass zu entweichen. Siehe Abb. (7). Drehen Sie das Handrad im Uhrzeigersinn wieder zu wenn die gewünschte Festigkeit erreicht ist. Siehe Abb. (8). Wenn das Luftbett zu schwach aufgeblasen ist, wiederholen Sie Schritt #3 bis #7 wenn nötig.
- Ziehen Sie den AC Stecker aus der Steckdose, legen Sie den Stecker zurück in das Steckerfach und schließen Sie den Deckel.

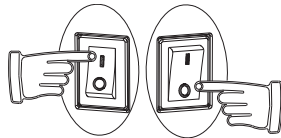

ABB. (6)

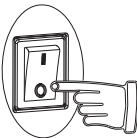

ABB. (7)

ABB. (8)

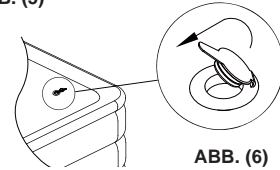
WICHTIGE HINWEISE

Richtiges Aufblasen des Luftbetts:

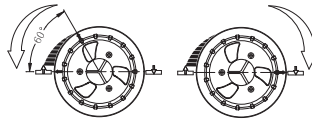
Die Umgebungstemperatur hat einen Einfluss auf den Innendruck des Luftbetts. Bei niedriger Umgebungs- bzw. Raumtemperatur zieht sich die Luft im Luftbett zusammen und das Luftbett fühlt sich weicher an: fügen Sie Luft hinzu. Bei hoher Umgebungstemperatur dehnt sich die Luft im Luftbett aus, das Luftbett fühlt sich hart an und es besteht die Gefahr, dass es platzen könnte: lassen Sie Luft aus, um Beschädigung zu vermeiden und damit Sie weicher liegen. Setzen Sie das Luftbett **keinen** extremen Temperaturen aus (heiß oder kalt).

Abhängig von der Temperatur kann sich die Luft im Bett ausdehnen oder zusammenziehen. Dadurch kann sich die Festigkeit des Bettes verändern. Sollte dies der Fall sein verwenden Sie einfach die Pumpe und pumpen Sie mehr Luft in das Bett um die gewünschte Festigkeit zu erhalten. Sollte das Bett ein Loch haben lesen Sie bitte in der Anleitung nach. Reparaturflecken sind beigelegt.

Ausdehnung ist eine natürliche Eigenschaft von neuem Vinyl. Während der ersten Verwendungen kann es vorkommen, dass das Luftbett anfangs an Festigkeit verliert und es ist möglicherweise ein zusätzliches Aufblasen notwendig um die gewünschte Festigkeit zu erhalten. Dies ist bei der Verwendung innerhalb der ersten paar Tage normal.

Die angegebenen Abmessungen sind nur ungefähre Angaben und können je nach Vinyl-Temperatur und Lufttemperatur variieren.

Intex, seine befugten Vertreter oder Beschäftigten können in keinem Fall für Schäden (wie z.B. Löcher) verantwortlich gemacht werden, die dadurch Fahrlässigkeit, natürliche Abnutzung, Missbrauch und Achtlosigkeit oder äußere Krafteinwirkung verursacht werden.

ABLASSEN

- Öffnen Sie den Deckel des Steckerfachs. Siehe Abb. (1).
- Stecken Sie den AC Stecker in eine elektrische Steckdose. Siehe Abb. (2).
- Drehen Sie das Handrad gegen den Uhrzeigersinn bis der Pfeil die Ablassmarkierung erreicht (↺). Siehe Abb. (9).



ABB. (9)



ABB. (10)

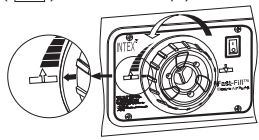

ABB. (11)

HEBEN SIE DIESE BEDIENUNGSANLEITUNG AUF

Seite 3

- Drücken Sie "I" um die Pumpe einzuschalten. Siehe Abb. (4).
- Wenn das Luftbett komplett ausgelassen ist, rollen Sie es zusammen. Beginnen Sie am Fußende bis hin zum oberen Teil des Bettes wo die Pumpe platziert ist. Siehe Abb. (10).
- Wenn das Luftbett komplett ausgelassen ist, drücken Sie "O" um die Pumpe auszuschalten. Siehe Abb. (5).
- Drehen Sie das Handrad im Uhrzeigersinn fest zu. Siehe Abb. (11).
- Ziehen Sie den AC Stecker aus der Steckdose, legen Sie den Stecker zurück in das Steckerfach und schließen Sie den Deckel.

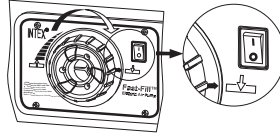
ALTERNATIVE ZUM AUFBLASEN

- Steht kein Strom zur Verfügung kann auch eine herkömmliche Energiequelle oder eine manuelle Luftpumpe zum Aufblasen verwendet werden. Siehe Abb. (12).
- Drehen Sie das Handrad im Uhrzeigersinn bis der Pfeil an der Aufblasmarkierung ist (↻).
- Um das Luftbett aufzublasen stecken Sie die Luftpumpdüse in das Regel-Dreh-Ventil.



ABB. (12)

WICHTIG

Blasen Sie das Produkt ausschließlich mit einem Niederdruckgenerator auf.
Blasen Sie das Produkt nicht zu fest auf. Nur mit kalter Luft befüllen.

AUFBEWAHRUNG

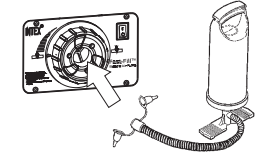
- Lassen Sie das Luftbett völlig aus, folgen Sie hierbei den "Anweisungen zum Ablassen".
- Drehen Sie das Handrad gegen den Uhrzeigersinn bis der Pfeil die Ablassmarkierung erreicht (↺). Siehe Abb. (9).
- Stellen Sie sicher, dass das Luftbett sauber und trocken ist.
- Legen Sie das Bett flach, mit der Schlafoberfläche nach oben, auf und befolgen Sie die Faltenleitung auf den Abbildungen (13 - 17). Falten Sie das Luftbett locker zusammen, vermeiden Sie scharfe Biegungen, Eckpunkte und Faltenbildung, die das Luftbett beschädigen können.



ABB. (13)



ABB. (14)

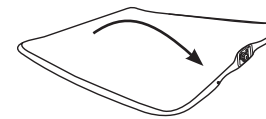

ABB. (15)



ABB. (16)

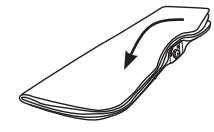

ABB. (17)

- Drehen Sie das Handrad im Uhrzeigersinn fest zu. Siehe Abb. (11).
- Geben Sie das Luftbett zur Lagerung in die Tasche und lagern Sie dieses in einem trockenen und kühlen Raum.

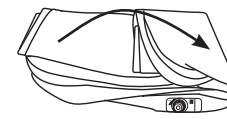
©2017 Intex Marketing Ltd. - Intex Development Co. Ltd. - Intex Trading Ltd. - Intex Recreation Corp. All rights reserved/Tous droits réservés/Todos los derechos reservados/Alle Rechte vorbehalten. Printed in China/Imprimé en Chine/Impreso en China/Gedruckt in China.
 ®™ Trademarks used in some countries of the world under license from®™ Marques utilisées dans certains pays sous licence de/Marcas registradas utilizadas en algunos países del mundo bajo licencia de/Warenzeichen verwendet in einigen Ländern der Welt in Lizenz von/Intex Marketing Ltd. to/à/à/an Intex Trading Ltd., Intex Development Co. Ltd., G.P.O Box 28629, Hong Kong & Intex Recreation Corp., P.O. Box 1440, Long Beach, CA 90801 • Distributed in the European Union by/Distribué dans l'Union Européenne par/Distribuido en la unión Europea por/ Vertrieb in der Europäischen Union durch/Intex Trading B.V., Venneveld 9, 4705 RR Roosendaal - The Netherlands
 www.intexcorp.com



HEBEN SIE DIESE BEDIENUNGSANLEITUNG AUF

Seite 4