

# INTEX® BENUTZERHANDBUCH

5210

Pool-Volleyball-Set für rechteckige Intex® Metal Frame Pools und rechteckige Intex® Ultra-Frame-Pools (Quadra)

## WICHTIGE SICHERHEITSHINWEISE

Lesen, verstehen und befolgen Sie die Anweisungen genau, bevor Sie das Produkt installieren und benutzen.



## WARNUNG

- POOL UND POOLZUBEHÖR SOLLEN NUR VON ERWACHSENEN AUF- UND ABGEBAUT WERDEN.
- BENUTZUNG NUR UNTER FACHKUNDIGER AUFSICHT.
- WENN DAS PRODUKT NICHT BENUTZT WIRD, ENTFERNEN SIE ES VOM POOL UND BEWAHREN SIE ES AN EINEM SICHEREN ORT IM HAUS AUF.
- BENUTZEN SIE ES NICHT BEI WIND UND AN STÜRMISCHEN TAGEN.
- BEFOLGEN SIE DIESE REGELN UM ERNSTHAFTE UNFÄLLE ODER SACHSCHÄDEN ZU VERHINDEERN.
- BENUTZEN SIE NUR DIE VOM HERSTELLER GELIEFERTEN BÄLLE. PROFESSIONELLE SPORTBÄLLE SIND NICHT GEEIGNET.
- SIE MÜSSEN ZUERST DEN POOL AUFBAUEN UND MIT WASSER FÜLLEN. BEFOLGEN SIE HIERZU DIE INSTALLATIONSANWEISUNGEN IM BENUTZERHANDBUCH.
- HÄNGEN, BESTEIGEN, ZIEHEN, DRÜCKEN ODER GREIFEN SIE NICHT AN DIE BEFESTIGUNG. DIESER AUFBAU IST NICHT ENTWICKELT UM DAS KÖRPERGEWICHT DES BENUTZERS ZU HALTEN.
- ENTFERNEN SIE DEN AUFBAU, BEVOR SIE DEN POOL MIT EINER PLANE ABDECKEN.

**BEACHTEN SIE STETS ALLE SICHERHEITSHINWEISE. FAHRLÄSSIGKEIT ODER UNACHTSAMKEIT KÖNNEN ERNSTE FOLGEN WIE LÄHMUNGEN ODER ANDERE DAUERHAFTHE SCHÄDEN HABEN.**

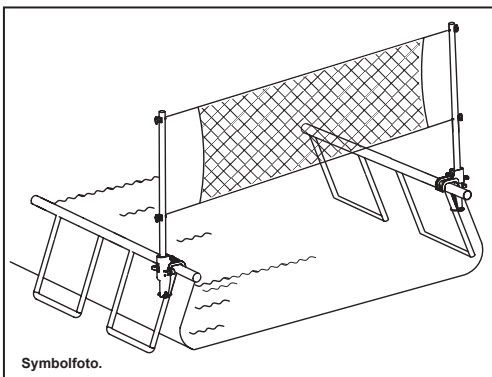

Wegen der Politik der kontinuierlichen Produktverbesserung behält sich INTEX das Recht vor, Daten, Erscheinungsbilder oder Updates (Produktspezifikationen) jederzeit ohne Vorankündigung zu ändern!

©2018 Intex Marketing Ltd. - Intex Development Co. Ltd. - Intex Recreation Corp. All rights reserved/Tous droits réservés/Todos los derechos reservados/Alle Rechte vorbehalten. Printed in China/Imprimé en Chine/Impreso en China/Gedruckt in China.

®™ Trademarks used in some countries of the world under license from®™ Marques utilisées dans certains pays sous licence de/Marcas registradas utilizadas en algunos países del mundo bajo licencia de/Warenzeichen verwendet in einigen Ländern der Welt in Lizenz von/Intex Marketing Ltd. to/à/a/an Intex Development Co. Ltd., G.P.O Box 28829, Hong Kong & Intex Recreation Corp., P.O. Box 1440, Long Beach, CA 90801 • Distributed in the European Union by/Distribué dans l'Union Européenne par/Distribuido en la unión Europea por/Vertrieb in der Europäischen Union durch/Intex Trading B.V., Venneveld 9, 4705 RR Roosendaal - The Netherlands  
[www.intexcorp.com](http://www.intexcorp.com)



## HEBEN SIE DIESE BEDIENUNGSANLEITUNG AUF

## TEILEREFERENZ

Bevor Sie mit dem Aufstellen des Pools beginnen, nehmen Sie sich bitte ein paar Minuten Zeit sich mit den verschiedenen Einzelteilen vertraut zu machen und den Zusammenhang zu verstehen.

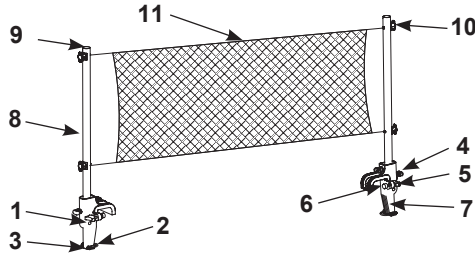

TEILENUMMER	BESCHREIBUNG	MENGE	RECHTECK METAL	ULTRA RECHTECK
			FRAME POOL	FRAME POOL
			<b>ERSATZTEILNUMMER</b>	
1	LANGER STIFT (2 EXTRA)	4	10312	10312
2	U-SCHRAUBBOLZEN	2	10544	10901
3	MUTTER	4	10547	10547
4	SICHERUNGSSCHRAUBE	4	10545	10545
5	SCHWALBENSCHWANZSCHRAUBE	4	10907	10907
6	GUMMISCHUTZ	4	10537	10537
7	HALTERUNG (SCHWALBENSCHWANZSCHRAUBEN & GUMMISCHUTZ INKLUSIVE)	2	10905	10905
8	STANGE	2	11173	11173
9	ENDKAPPE	2	10539	10539
10	VOLLEYBALLNETZBEFESTIGUNG	4	10535	10535
11	VOLLEYBALLNETZ (FÜR 274X548CM & 366X732CM AGP) ODER	1	10866	10866
	VOLLEYBALLNETZ (FÜR 488 X 975CM AGP)	1	10867	10867
12	VOLLEYBALL	1	10541	10541

## Aufbauanleitung

**WICHTIG:** Bevor Sie mit dem nächsten Schritt weitermachen, vergewissern Sie sich, dass der Pool komplett zusammengebaut und mit Wasser gefüllt ist, gemäß den Anweisungen im Pool-Benutzerhandbuch.

- Schrauben Sie beide Schwalbenschwanzschrauben (5) auf und befestigen Sie die Halterung (7) und den U-Schraubbolzen (2) an einem U-förmigen Seitenträger in der Mitte der langen Seite des rechteckigen Metal Frame Pools. Stellen Sie sicher, dass die Halterung (7) fest am U-förmigen Seitenträger angebracht ist.



ABB. (1)

# HEBEN SIE DIESE BEDIENUNGSANLEITUNG AUF

## Aufbauanleitung (Fortsetzung)

5210

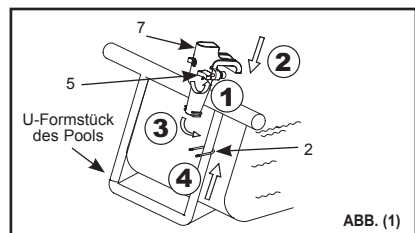
2. Fixieren Sie die Halterung (7) am U-förmigen Seitenträger mit dem U-Schraubbolzen (2) und den beiden Muttern (3). Schrauben Sie die beiden Schwabenschwanzschrauben (5) im Uhrzeigersinn mit den Händen zu. **HINWEIS:** Überdrehen Sie die Schrauben nicht und benutzen Sie kein Werkzeug wie z. B. eine Zange.

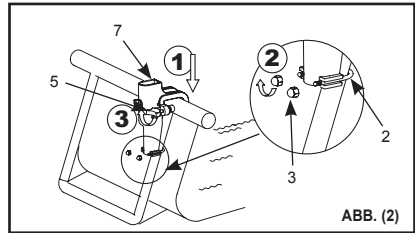

3. Stecken Sie die zusammengebaute Volleyballstange in die Halterung (7). Fixieren Sie die Stange in der Halterung mit dem langen Stift (1). Schrauben Sie die beiden Sicherungsschrauben (4) im Uhrzeigersinn fest, zur vertikalen Ausrichtung der Stange. **HINWEIS:** Justieren Sie die Neigung der Stange durch Verstellen der beiden Sicherungsschrauben. Überdrehen Sie die Schrauben nicht und benutzen Sie kein Werkzeug wie z. B. eine Zange.

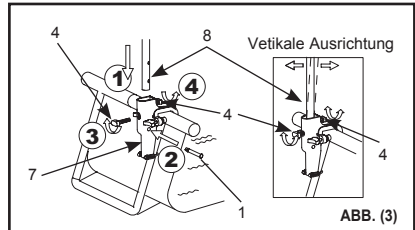

4. Stecken Sie die Befestigungselemente für das Volleyballnetz (10) in die Volleyballstangen. Stellen Sie sicher, dass die Befestigungselemente (10) nach außen herausstehen.

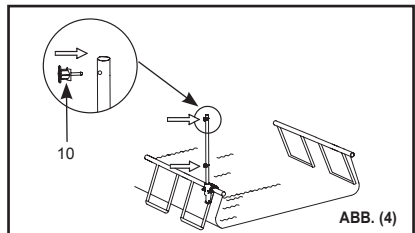

5. Lokalisieren Sie den gegenüberliegenden U-förmigen Seitenträger und montieren Sie daran die zweite Halterung (7). Wiederholen Sie hierfür die Schritte #1 - #4.

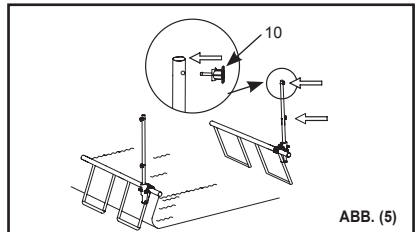

6. Montieren Sie eine Seite des Volleyballnetzes (11). Beginnen Sie am oberen Befestigungselement (10) und dann das untere. Wickeln Sie das Seil mehrmals um das Befestigungselement (10) und befestigen Sie das Ende des Seils an den beiden Kerben in den Befestigungselementen. **HINWEIS:** Abhängig von der Größe des Pools passen Sie die Länge der Seile so an, dass beide Enden um die Befestigungselemente gewickelt werden können. Wiederholen Sie diesen Vorgang auch für die andere Stange.

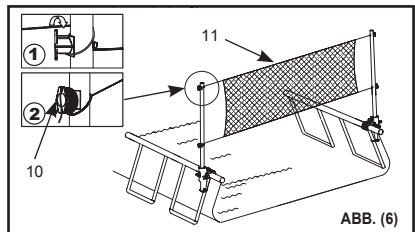

# HEBEN SIE DIESE BEDIENUNGSANLEITUNG AUF