

Bedienungsanleitung / Instruction manual /
Mode d'emploi / Navodila za uporabo /
Istruzioni per l'uso / Manual de utilizare /
Návod k obsluze / Upute za uporabu /
Kezelési útmutató / Návod na použitie /
Ръководство за експлоатация / Kullanım kılavuzu /
Instrukcja obsługi / Manual de instrucciones

Steinbach

Stahlwandpool Nuovo de Luxe Duo oval 550 x 366 x 120 cm

- EN** Steel wall pool set Nuovo de Luxe Duo oval 550 x 366 x 120 cm
- FR** Ensemble de construction pour piscine aux parois en acier Nuovo de Luxe Duo ovale 550 x 366 x 120 cm
- IT** Set per piscina ovale con parete in acciaio Nuovo de Luxe Duo 550 x 366 x 120 cm
- SI** Bazén z jekleno steno Set Nuovo de Luxe Duo oval 550 x 366 x 120 cm
- RO** Piscină cu pereți din oțel set Nuovo de Luxe Duo, ovală, 550 x 366 x 120 cm
- CZ** Sestava oválného bazénu s ocelovou konstrukcí Nuovo de Luxe Duo 550 x 366 x 120 cm
- HR** Komplet za bazen sa čeličnim stijenkama Nuovo de Luxe Duo, ovalni, 550 x 366 x 120 cm
- HU** Acélfalú medence készlet Nuovo de Luxe Duo, ovális 550 x 366 x 120 cm
- SK** Bazén s ocelovou stenou súprava Nuovo de Luxe Duo ovál Ø 550 x 366 x 120 cm
- BG** Комплект басейн със стоманени стени Nuovo de Luxe Duo овален 550 x 366 x 120 cm
- TR** 550 x 366 x 120 cm çaplı Nuovo de Luxe Duo oval Çelik Duvarlı Havuz Seti
- PL** Basen stalowy zestaw Nuovo de Luxe Duo owalny 550 x 366 x 120 cm
- ES** Kit de piscina de pared de acero Nuovo de Luxe Duo oval 550 x 366 x 120 cm



011253, 011254, 011263, 011264, 011273, 011274

CE

poolzubehör





Diese Montageanleitung gilt im Allgemeinen, wenn Sie Ihr Schwimmbecken frei aufstellen. Sollten Sie Ihr Schwimmbecken teilweise oder ganz versenken, so beachten Sie bitte die gesonderten Hinweise in der Montageanleitung, sowie die beiliegende Einbauleitung.

Um Sie vor unnötigen Überraschungen zu schützen, ist es sinnvoll, dass Sie sich vor dem Beckenaufbau einen Plan darüber machen, welches Material Sie benötigen und was Sie in welchem Zeitplan erledigen wollen.

Stellen Sie Ihr Schwimmbecken nicht an einem windigen Tag auf. Der Stahlmantel ist bei starkem Wind nur sehr schwer zu handhaben, könnte einknicken und irreparabel beschädigt werden. Montieren Sie die Schwimmbadfolie an einem warmen, sonnigen Tag, damit sie leicht im Schwimmbecken auszulegen ist. Sie sollten die Schwimmbadfolie aber auch nicht in direkter Sonneneinstrahlung montieren, da durch die Wärmeausdehnung keine optimale Passgenauigkeit der Folie gegeben ist. Der beste Zeitpunkt für die Montage der Schwimmbadfolie ist im Sommer, frühmorgens oder spät abends. Montieren Sie die Schwimmbadfolie nicht bei Außentemperaturen unter 15°C, anderenfalls ist die Folie steif und sehr schwer zu montieren.

Die Schwimmbadfilteranlage und eventuell anderes Zubehör werden elektrisch betrieben. Wenn Sie im Bereich Ihres Gartens über keine entsprechenden Elektroanschlüsse verfügen, so ist es erforderlich diese herzustellen.

Die erforderlichen Elektroanschlüsse sind von einem konzessionierten Elektrounternehmen auszuführen. Die Zuleitungen sind zu Erden und zusätzlich mit einem Fehlerstrom-Schutzschalter 30 Milliampere abzusichern. Die jeweiligen gesetzlichen Bestimmungen wie ÖVE, VDE etc. sind einzuhalten.

Vermeiden Sie scharfe Gegenstände im Schwimmbecken. Dies könnte zu Beschädigungen an der Folie führen.

Steigen Sie nicht auf den Handlauf. Dies könnte zu einer Beschädigung des Handlaufes oder der Beckenwand führen.



ACHTUNG! Stahlwandpools sind nicht salzwassergeeignet! Alle wichtigen Fragen wie z.B. Anforderungen an die Installation oder baurechtliche Anforderungen beantwortet Ihnen Ihr Fachmann vor Ort.

Schwimmbecken mit einer Tiefe von 90 oder 120 cm sind nicht für Kopfsprünge geeignet. Eine Nichtbeachtung kann zu schweren Kopf- oder Wirbelsäulenverletzungen führen!

Lassen Sie Ihre Kinder niemals unbeaufsichtigt, wenn sie sich im oder um das Schwimmbecken aufhalten!

Sollten sich in Ihrem Haushalt oder in der Nachbarschaft Kinder befinden, welche noch nicht schwimmen können, so empfehlen wir Ihnen einen preiswerten Maschendrahtzaun, welcher im Baumarkt erhältlich ist, rund um das Becken aufzustellen. Abdeckplanen oder sonstige Schwimmbadabdeckungen, bieten keine Kindersicherheit. Verlassen Sie sich also nicht darauf, dass Schwimmbadabdeckungen, egal welcher Art sie sind, Sie von der Verantwortung für Ihre Kinder befreien.



Standort Ihres Schwimmbeckens (Abbildung 1)

Bei der Wahl des Standortes für Ihr Schwimmbecken, sollten Sie auf mehrere Faktoren Rücksicht nehmen.

Um eine ordnungsgemäße Montage des Schwimmbeckens zu ermöglichen ist unbedingt ein fester, tragfähiger Untergrund erforderlich. Ihr Schwimmbecken darf daher keinesfalls auf aufgeschütteten Flächen montiert werden. Dies könnte zu Setzungen und somit zu Schäden am Schwimmbecken führen. Wählen Sie für Ihr Schwimmbecken nach Möglichkeit den sonnigsten Platz in Ihrem Garten. Je größer die Fläche um das Becken, desto besser. Zumindest sollten Sie rund um das Pool eine freie Fläche von ca. 90 cm haben.

Wenn es die Möglichkeit einer windgeschützten Stelle gibt, so sollten Sie diese für Ihr Schwimmbecken wählen. Ein Schwimmbecken welches ungeschützt dem Wind ausgesetzt ist, unterliegt einem hohen Wärmeverlust durch Konvektion bzw. Verdunstung.

Sie sollten Ihr Schwimmbecken nicht direkt neben oder unter Bäumen, Sträuchern usw. aufstellen (großer Pflegeaufwand).

Auf keinen Fall sollten Sie Ihr Schwimmbecken unter Freileitungen montieren. Vermeiden Sie es Ihr Schwimmbecken auf Erdleitungen zu stellen.



Standort der Filteranlage

Ihr Schwimmbecken sollte mit einer Sandfilteranlage ausgestattet sein. Bei frei aufgestellten Filteranlagen gilt ein Mindestabstand zum Schwimmbeckenrand einzuhalten. Weitere Hinweise entnehmen Sie bitte der beiliegenden Beschreibung der jeweiligen Filteranlage.



Vorbereitung des Aufstellplatzes

Wir wollen, dass Sie mit Ihrem Schwimmbecken lange Jahre eine große Freude haben, daher ist es unbedingt erforderlich, dass Sie der Platzvorbereitung die entsprechende Bedeutung schenken. Je besser und fester der Platz vorbereitet ist, desto länger werden Sie Freude an Ihrem Schwimmbecken haben. Wir bitten Sie daher entsprechende Sorgfalt anzuwenden. Es ist unbedingt erforderlich, dass der Untergrund auf dem Ihr Schwimmbecken aufgebaut wird, flach und tragfähig ist (keine aufgeschütteten Flächen).

Setzungen würden unweigerlich zu Deformationen und Beschädigungen an Ihrem Schwimmbecken führen. Der Aufstellplatz muss frei von Gräsern, Steinen, Wurzeln und scharfen Gegenständen sein. Steine und Wurzeln müssen entfernt werden, andernfalls könnte dies zu Schäden an der Schwimmbeckenfolie führen.

Sollten Sie Ihr Schwimmbecken direkt auf Beton, Asphalt oder ähnlichem Untergrund aufbauen, so ist es unbedingt erforderlich, dass zwischen diesem Untergrund und der Folie ein handelsübliches Mineralfaservlies als Trennlage eingebracht wird.

Keinesfalls dürfen Sie die Folie direkt auf Beton, Asphalt, Teer, Pappe, Holz und Gras einbauen. Dies würde unweigerlich die Folie beschädigen.

Das Becken ist grundsätzlich nicht für den Erdeinbau geeignet, bei zuwiderhandeln besteht keine Garantie.



Einebnen des Aufstellplatzes

Mit einer geraden Latte - noch besser wäre eine Messlatte (ALU-Latte) - auf die Sie eine Wasserwaage aufsetzen, beginnen Sie nun vom tiefsten Punkt ausgehend, Ihren Aufstellplatz einzuebnen. Graben Sie die erhöhten Stellen ab. Keinesfalls die Tiefstellen aufschütten, dies könnte zu Setzungen führen. Abbildung 6, 7



Empfehlung - Vorbereitung des Aufstellplatzes

Für diesen Schwimmbeckentyp ist es empfehlenswert, eine Bodenplatte zu betonieren. Vergessen Sie nicht auf eine entsprechende Bewehrung. Die Bodenplatte muss exakt waagrecht sein.

Wenn Sie keine Bodenplatte betonieren wollen, sollten Sie wie abgebildet, Betonunterlagsplatten verwenden. Abbildung 40,41. Betonplatten unterhalb der Bodenschienen-Verbindungsstücke sind nicht unbedingt erforderlich, aus Stabilitäts- und Sicherheitsgründen wird deren Einbau jedoch von uns empfohlen. Anderenfalls kann es zu Setzungen kommen, welche in der Folge das Schwimmbecken beschädigen können.

Die Betonplatten müssen bündig mit dem Aufstellplatz versenkt werden. Bei dieser Aufstellart unbedingt die Grasnarbe abheben.



Bemassungen Abbildung 42, 43, 44

- 1 Aushub
- 2 Betonplatte
- 3 Steher
- 4 Zugband
- 5 Druckplatte
- 6 Bodenschiene
- 7 Bodenschiene

5,5 x 3,66 x 1,2 m		
	freistehend	versenkt
A (cm)	550	550
B (cm)	600	650
C (cm)	416	466
D (cm)	548	548
E (cm)	50	70
F (cm)	568	588

6,4 x 3,66 x 1,2 m		
	freistehend	versenkt
A (cm)	640	640
B (cm)	690	740
C (cm)	410	470
D (cm)	548	548
E (cm)	200	220
F (cm)	568	588

7,3 x 3,66 x 1,2 m		
	freistehend	versenkt
A (cm)	730	730
B (cm)	780	830
C (cm)	416	466
D (cm)	548	548
E (cm)	280	300
F (cm)	568	588



Erdeinbau

Bei Erdeinbau des Schwimmbeckens müssen Sie für einen geeigneten Druckschutz rund um das Becken sorgen. Dieser kann aus Leichtbeton, Magerbeton oder durch Errichten einer umlaufenden Mauer sein.

Warum? Der Druck der Hinterfüllung mit Erdreich oder Schotter ist ein Vielfaches des Wasserdrucks. Wenn zur Stabilisierung keine Hinterfüllung mit Leicht- oder Magerbeton erfolgt, kann das Pool bei Entleerung zusammenbrechen.



Vorbereitung der Zugbänder für die Verstärkungen Abbildung 45

Breiten Sie den oder die Zugbänder (9) (je nach Beckenmodell) entlang der Breite der ebenen Beckenfläche aus, wie in Abbildung 46 dargestellt.

Glätten Sie sanft alle Falten in den Zugbändern.

Verbinden Sie mithilfe der M5x15-Schrauben (10) und der Schraubenmutter (11) die Winkelplatte (3) mit dem Zugband (9). Stellen Sie dabei sicher, dass der abgewinkelte Teil der Winkelplatte (3) in die richtige Richtung zeigt, wie die Abbildungen 46,47,48 zeigen. Die Winkelplatte (3) muss an ihrem oberen Teil mit dem Band verbunden sein; ziehen Sie die Schrauben in beliebiger Reihenfolge fest. Wiederholen Sie diesen Vorgang an beiden Seiten jedes Zugbandes.



Installation der Basisplatte (Grundplatte) an der unteren Platte

Heben Sie das Zugband vorsichtig (9) an und fügen Sie vier M5x15-Schrauben (10) in die Öffnungen ein, die sich am nächsten an der Beckenmitte befinden. Vergewissern Sie sich, dass die Schrauben-

köpfe zum Boden zeigen. Legen Sie das Zugband nochmals auf den Boden und legen Sie die Basisplatte (6) und darüber die untere Platte (4) auf die Schrauben, die aus dem Zugband herausragen (Abbildungen 49,50,51). Setzen Sie die Muttern (11) auf die Schrauben und ziehen Sie sie in beliebiger Reihenfolge fest. Vergewissern Sie sich vor dem Festziehen, dass die Grundplatte nicht geneigt ist.

Wiederholen Sie diesen Vorgang an beiden Seiten jedes Zugbandes.



Installation der Träger/Steher

Legen Sie eine der senkrechten Stützen/Steher (1) auf die untere Platte (4). Befestigen Sie die Stütze (1) mit den M5x15-Schrauben (10) und den zugehörigen Muttern (11) an der Platte „G“. Ziehen Sie die Muttern in beliebiger Reihenfolge fest.

Prüfen Sie, ob ein Zwischenraum von etwa 2 mm unter dem Falz am unteren Ende jedes senkrechten Profils besteht, sodass die unteren Profile „C“ leicht gleiten können. Wiederholen Sie die Schritte (a) und (b) an der anderen Beckenseite. Abbildungen 52,53,54,55



Installation der Schrägstütze

Legen Sie die Schrägstütze (2) in fast waagerechte Position und setzen Sie die vier Falze, die sich an seinem anderen Ende befinden, in die Falze der senkrechten Steher (1) ein (siehe Abbildung 56,57,58,59).

Drücken Sie die Schrägstütze (2) nach vorn, bis die vier Falze im Inneren des senkrechten Stehers (1) sichtbar werden. Bewegen Sie gleichzeitig das untere Ende der Gegenstütze zur Winkelplatte (3) hin, die sich am Spanngurt der Grundplatte befindet. Fügen Sie die Winkelplatte (3) in die Schrägstütze (2) ein (Abbildung 60,61).

Befestigen Sie die G Schrägstütze (2) mit zwei Schrauben (12) und den zugehörigen Muttern (11) an der unteren Platte (3). Ziehen Sie diese nicht zu fest, sondern gerade ausreichend für eine sichere Befestigung (Abbildung 62,63).

Wiederholen Sie die Schritte (a) bis (c) mit allen anderen Spanngurten.



Zusammenbau der Grundplatte/Grundfläche des Beckens

Installieren Sie die gekrümmten Übergangsprofile

In jedem Beckenmodell kommen eine oder zwei verschiedene gekrümmte untere Profile aus Metall zum Einsatz. Je nach seiner Position ist jedem Profil eine Nummer zugeordnet. Nehmen Sie bei der Auswahl der geeigneten Art und Anzahl der unteren Profile für Ihr Schwimmbecken die folgende Tabelle zu Hilfe. Abbildung 64

- 1 Betonplatte
- 2 Zugband
- 3 Übergangsprofil B
- 4 Druckplatte
- 5 Bodenschiene
- 6 Steher
- 7 Übergangsprofil A

Poolgröße	Ü-Profil A	Ü-Profil B	Maß +/- (mm)
550 x 366 cm	850.015 x 4		1420 x 4
640 x 366 cm	850.021 x 4	850.019 x 2	1130 x 4
			1430 x 2
730 x 366 cm	850.021 x 4	850.017 x 4	1132 x 4
			1130 x 4

Wenn Ihr Schwimmbecken vom Typ 5,5x3,66 ist, setzen Sie die Übergangsprofile 7 an beiden Seiten der unteren Nuten der senkrechten Steher (1) ein. Bei den anderen Beckenmodellen sind zunächst die Übergangsprofile 3 zwischen die senkrechten Stehern (1) einzusetzen (Abbildung 65). Diese Übergangsprofile müssen in die Nut der senkrechten Steher (1) eingepasst werden. Überzeu-

gen Sie sich davon, dass die Rille des Übergangsprofils nach oben zeigt, Abbildung 66.

Setzen Sie die Übergangsprofile A ein. Schieben Sie jedes Ende der Profileile so weit, bis sie in die Nut des senkrechten Trägers eingepasst sind (Abbildung 67).

Wichtig: Stellen Sie sicher, dass die Übergangsprofile A und B richtig positioniert und in die Rillen der senkrechten Träger 1 eingepasst sind.

Installieren Sie die gekrümmten unteren PCA-Profile Abbildung 71

Nach den Übergangsprofilen A setzt man die Platte T1 an ihren Platz, gefolgt von den unteren PCA-Profilen, bis sich der Halbkreis schließt (Abbildung 68). Die PCA-Übergangsprofile sind innerhalb der Platte T1 anzubringen (Abbildung 69, 70). Zwischen den Profilen lässt man einen Zwischenraum von 5 mm (Abbildung 69).

Montage des Stahlmantels

Diese Installation sollte an einem sonnigen und windstillen Tag von mindestens zwei Personen ausgeführt werden. Für Ihre Sicherheit ist es wichtig, bei den Montagearbeiten stets Handschuhe zu tragen, um Unfällen mit den Metallkanten vorzubeugen. Knicken Sie bei der Installation die Wand nicht um und rollen Sie sie vorsichtig aus.

Stellen Sie die Beckenwand in senkrechter Position (mit dem Etikett nach oben) in der Kreismitte auf einen Karton. Das erleichtert Ihnen das Ausrollen und vermeidet das Zerkratzen der Unterseite der Wand (Abbildung 72).

Setzen Sie die Wand in die Rille der unteren Profile ein, ohne sie vollständig auszurollen (Abbildung 74). Man muss die Wandmontage auf einer Grundplatte (T1), Abbildung 73, beginnen – in der Regel auf der zentralen Platte des Halbkreises. So erhält man die Öffnung des Skimmers auf der gleichen Seite

Wichtig: Setzen Sie die Stahlwand in die PCA-Profilteile ein und überprüfen Sie dabei, dass sie einwandfrei in die Schlitz einrastet (Abbildung 75). Überzeugen Sie sich auch davon, dass die Übergangsprofile richtig positioniert sind (Abbildung 76). Befestigen Sie die Wand und die senkrechten Stützen (1) mit einem Stück Klebeband, um zu vermeiden, dass die Beckenwand nach innen hin zusammenfällt (Abbildung 77). Sie können auch die obere Platte (5) befestigen; sie hält den Stahlmantel fest (Abbildung 78).

Vervollständigen Sie die Wandmontage und damit den Kreis; bringen Sie die Positionen der Öffnungen übereinander, in die Sie danach die Schrauben eindrehen. Beachten Sie dabei, dass die Schraubenköpfe auf der Beckeninnenseite sind und die Unterlegscheiben und Muttern nach außen zeigen. Abbildung 79 bis 83

Decken Sie die Schraubenköpfe mit den PVC-Streifen ab (auf der Innenseite des Schwimmbeckens), um die Folie vor Reibung an Objekten zu schützen, was der hauptsächliche Grund für Schäden an Schwimmbadfolien ist. Dieses Band muss fest anhaften, verwenden Sie falls nötig einen PVC-Kleber zu diesem Zweck und stellen Sie danach sicher, dass der ganze scharfe Rand, sowie die Schrauben völlig bedeckt sind, bevor Sie zum nächsten Schritt übergehen. Abbildung 15

Wenn Sie keine Bodenisolierung verwenden

Decken Sie mit etwas sauberem Sand (ohne Steine und andere Fremdkörper) den Bodenteil mit einer Höhe von ca. 1 - 2 cm ab und verdichten Sie diesen. An der Beckenwand soll ein umlaufender Keil in Dreiecksform gemacht werden (Hohlkehle) und soll 7 cm nicht überschreiten. Mit diesem kleinen Trick vermeiden Sie, dass der gesamte Wasserdruck die Folie beschädigt und unter der Metallwand verrutscht. Um ein Ausrinnen des Sandes zu vermeiden, sollten Sie wie unterhalb abgebildet, zusätzlich eine Kunststoffolie entlang des Beckenbodens anbringen.

Abbildung 17

- 1) Hohlkehle
- 2) Klebeband
- 3) Kunststoffolie
- 4) Stahlmantel

Abbildung 18

Wenn Sie eine Bodenisolierung verwenden

Hier können Sie die optional von uns erhältlichen Styroporkeile verwenden. Diese werden dann mit einem Kraftkleber auf die Bodenisolierung entlang der Beckenwand umlaufend geklebt.

Alternativ können Sie aber auch die Hohlkehle aus Sand herstellen.

Unabhängig wie Sie die Hohlkehle herstellen, müssen Sie nun auf der Bodenisolierung und der Hohlkehle ein Schwimmbadvlies aufbringen weil sonst die Bodenisolierung der Schwimmbadfolie die Weichmacher entzieht, die Folie dadurch spröde wird und sich die Lebensdauer erheblich reduziert.

Montage der Schwimmbadfolie

Die verwendete Folie ist dafür entwickelt, der Hitze und den ultravioletten Strahlen lange Zeit ausgesetzt zu sein. Darum können sich die Eigenschaften der Folie unter bestimmten Klimabedingungen leicht verändern.

Treten Sie nie mit Schuhen auf die Schwimmbadfolie.

Die Folie ist das wichtigste und empfindlichste Teil Ihres Schwimmbeckens. Verwenden Sie beim öffnen des Folienkartons kein Messer oder einen anderen scharfen Gegenstand. Bewahren Sie die Folie von den übrigen Teilen getrennt an einem sicheren Ort auf, um unerwünschte Schäden an der Folie, sowohl durch Werkzeug, als auch durch die Metallwand zu vermeiden.

Bringen Sie die Folie an einem sonnigen Tag an (bei mindestens 20° C), damit sie sich während der Installation richtig an das Schwimmbecken anpassen kann. Sie ist auf der Basis eines Vinylmaterials mit einem gewissen Flexibilitätsgrad hergestellt.

1. Geben Sie die Folie in die Mitte des Schwimmbeckens und entfalten Sie sie nach den Seiten. Richten Sie die raue Seite nach innen. Die Verschweißung der Folie muss zum Boden und zur Wand des Schwimmbeckens hin angebracht sein. Die Schweißnaht, die die Basis des Liners mit den Seiten verbindet, muss auf dem gesamten Durchmesser des Schwimmbadbodens perfekt an die Bodenschienen und die Wand stoßen. Abbildung 19
2. Lokalisieren Sie die Schweißnaht und installieren Sie sie so, daß sie senkrecht auf dem Boden hängt. Dies wird Ihnen helfen die Folie ohne Falten zu montieren.
3. Heben Sie die Seite, die oben die Kanten des Schwimmbeckens abdeckt, an und halten Sie sie mit Wäscheklammern fest. Entfernen Sie die überschüssigen Falten, indem Sie leicht nach außen ziehen und die Folie anpassen. Ziehen Sie vorsichtig an der Folie, vermeiden Sie starken Zug. Abbildung 20
4. Es ist sehr wichtig, dass die Folie gut zentriert, ausgebreitet und ohne Falten ist. Füllen Sie etwa 2-3 cm Wasser ein und streichen dann alle noch verbleibenden Falten von der Mitte aus. Dehnen Sie die Folie aber nicht zu sehr. Stellen Sie nun sicher, dass die Wand des Schwimmbeckens eben ist. Wenn die Niveauneinheit über den Durchmesser des Schwimmbeckens 25 mm überschreitet, leeren Sie das Becken, nehmen Sie die Wände ab und bringen Sie den Unterbau erneut auf gleiches Niveau. Abbildung 21
5. Stecken Sie die U-Profile (Poolkoping) über die Ränder des Schwimmbeckens herum. Nachdem die U-Profile angebracht sind, schneiden Sie das letzte Profil auf die passende Länge. Abbildung 22, 23

Montage der Dekorfolie (optional)

Stülpen Sie nun die Dekorfolie über den Stahlmantel und achten Sie darauf, dass dabei keine Falten entstehen.

Nun müssen Sie die im Stahlmantel vorgestanzten Auslässe für Skimmer und Einströmdüse ca. 2 cm umlaufend größer ausschneiden. Abbildung 25, 26

Installation des oberen Profils (PCS)

Installieren Sie das obere Profil (PCS) auf dem Schutzprofil (PL) und über dem gesamten Beckenumfang (-rand), Abbildung 84.

Markieren Sie den Überstand des letzten Stückes, und schneiden ihn ab, Abbildung 85,86. Befestigen Sie die obere Platte (5) an den zentralen Trägern/Stehern (1), um zu vermeiden, dass die Beckenwand nach innen hin zusammenfällt, Abbildung 87.

Montage der senkrechten Profile (VER) Abbildung 88

Verteilen Sie die senkrechten Profile (Stehrer) um das Becken herum und positionieren Sie die Platte T2 am oberen Beckenteil, siehe das mittlere Foto.

Richten Sie den unteren Teil eines der senkrechten Profile (VER) nach den zwei kleinen Laschen (Zungen) der Grundplatte (T1) aus; diese Laschen müssen auf der Innenseite des senkrechten Profils liegen.

Richten Sie die Öffnungen (Löcher) zum Eindrehen der TO2-Schrauben auf beiden Seiten des senkrechten Profils aus und überzeugen Sie sich davon, dass sie mit den Öffnungen der Laschen der T1-Platte übereinstimmen, Abbildung 89, 90.

Positionieren Sie eine obere Platte (T2) auf dem oberen Rand der Beckenwand und auf dem senkrechten Profil (VER), wobei die Laschen zur Innenseite des Profils zeigen müssen, Abbildung 91.

Richten Sie die Öffnungen (Löcher) zur Montage der TO2-Schrauben auf den drei Öffnungen des senkrechten Profils aus und überzeugen Sie sich davon, dass sie mit den Öffnungen der Laschen der T2-Platte übereinstimmen, Abbildung 92.

Wiederholen Sie die Schritte a, b, c und d rund um das Becken an den anderen Profilteilen

Montage der waagrechten Profile (Handlauf)

Installieren Sie die (gerade geschnittenen) oberen HOR1-Profile auf den Trägern/Stützen. Positionieren Sie dabei ihre beiden Enden auf der oberen Platte (5) und verwenden Sie die Öffnung A (Abbildung 97), siehe 93,94. Drehen Sie die Schrauben 13 ein, ohne sie festzuziehen. Die 5,5x3,6-Becken besitzen kein solches oberes Profil; daher müssen Sie in diesen Fällen mit dem HO2-Profil (mit Punkt markiert) beginnen.

Positionieren Sie die oberen HOR2-Profile (mit Punkt markiert) auf den Stützen/Trägern 1 und ihr anderes Ende an der T2-Platte, siehe Fotos 95, 96. Richten Sie die Lochungen aus und drehen Sie die TO2-Schrauben ein, aber ohne sie festzuziehen.

Bringen Sie alle oberen Profile HOR3 auf den T2-Platten an (Abbildung 98). Richten Sie die Lochungen aus und drehen Sie die TO2-Schrauben ein, aber ohne sie festzuziehen.

Richten Sie die oberen Profile gemeinsam aus, ohne sie aufeinander zu montieren. Ziehen Sie alle Schrauben fest (Abbildung 99).

Wichtig: Sollte eine der senkrechten Stützen (VER) nicht gerade stehen, so müssen Sie sie nachstellen, indem Sie sie mit einem Hammer über ein Holzstückchen leicht gegen die Grundplatte schlagen. Der obere Teil der senkrechten Stütze ist gegebenenfalls auch einzustellen.

Montage der Zierverkleidungen

Richten Sie eine Zierverkleidung an den Enden zweier oberer Profile aus. Hängen Sie diese Zierverkleidung unter den Innenkanten der oberen Profile ein (Abbildung 100) und ziehen Sie sie zu sich hin (Abbildung 101), indem Sie an der Außenseite einhaken, Abbildung 102.

Montage Einströmdüse und Skimmer

Anschlussöffnungen für Einbauteile (Skimmer und Düse):

Die Öffnungen für die Einbauteile sind werkseitig vor- aber nicht komplett ausgestanzt. Daher muss das innere Metallstück (an den perforierten Stellen) mit einem geeigneten Werkzeug vorsichtig herausgelöst und die Kanten entgratet werden. Danach die Kanten mit entsprechendem Korrosionsschutz (zB. Rostschutz- oder Zinkfarbe) versiegeln.

Beachten Sie auch die Hinweise in der Beschreibung des Skimmers. Setzen Sie die Befüllung Ihres Schwimmbeckens fort.

Füllen Sie das Schwimmbecken bis 5 cm unter die Ausstanzung für die Einströmdüse auf.

Tasten Sie den Kreis in der Beckenwand ab und machen Sie mit einem scharfen Messer (Stanleymesser) einen Kreuzschnitt, ohne dabei über die Ausstanzung hinauszuschneiden! Abbildung 27

Stecken Sie die Einlaufdüse mit einer Dichtung von der Beckenwandinnenseite nach außen durch. Die entstehenden Foliendreiecke auf der Außenseite sollen entlang der Düse sauber und genau abgeschnitten werden.

Bringen Sie nun die zweite Dichtung auf der Außenseite der Einströmdüse an und verschrauben Sie diese mit der Kunststoffmutter. Ziehen Sie die Einströmdüse ordnungsgemäß fest (Vorsicht nicht überdrehen!).

Abbildung 28

- 1) Dichtungen
- 2) Stahlmantel
- 3) Schwimmbadfolie



Sollte Ihre Einströmdüse mit einem losen Pumpenanschlussstück ausgestattet sein, so ist es erforderlich das Gewinde mit Teflonband abzudichten!

Nachdem Sie die Einströmdüse ordnungsgemäß montiert haben füllen Sie Ihr Schwimmbecken bis auf 5 cm unterhalb des Skimmers.

Stecken Sie zuerst die Skimmerklappe in das Skimmergehäuse. Je nach Ausführung des Skimmers beinhaltet dieser 2 Dichtungen einzeln oder 1 Lippendichtung.

Montage mit 2 Skimmerdichtungen

Nehmen Sie den Skimmerflansch und eine Dichtung und stecken Sie links und rechts oben jeweils eine Schraube durch. Tasten Sie nun bei der Folie die beiden Öffnungen und die dazugehörigen Bohrungen in der Stahlwand ab und stechen Sie diese mit einem Spitz durch. Stecken Sie die beiden Schrauben mit dem Skimmerflansch und der Dichtung von innen nach außen durch und setzen Sie an der Beckenwandaußenseite die zweite Dichtung über die beiden Schrauben auf. Nun ist auf der Beckenwandaußenseite das Skimmergehäuse mit den beiden Schrauben zu fixieren. In der Folge werden die übrigen Löcher in die Folie gestochen und die einzelnen Schrauben durchgesteckt und mit dem Skimmergehäuse verschraubt. Achten Sie bitte darauf, dass die Skimmerdichtungen umlaufend gleichmäßig montiert sind.

Ziehen Sie die Schrauben diagonal und gleichmäßig fest, um eine Dichtheit sicherzustellen. Das Anziehen der Schrauben darf nur von Hand geschehen, um die Schrauben nicht zu überdrehen (keinen Akkuschauber verwenden). In der Folge wird das Foliensquadrat innerhalb des Skimmerflansches mit einem scharfen Messer (Stanleymesser) ausgeschnitten. Abbildung 29

Montage mit V-förmiger Skimmerdichtung

Bringen Sie die Lippendichtung am Skimmerausschnitt an. Achten Sie auf die Flanschbohrungen! Gehen Sie hierbei gleich vor wie vorher beschrieben.

Abbildung 29

- 1) Stahlmantel
- 2) Schwimmbadfolie

- 3) Dichtungen
- 4) Skimmerflansch

Nach Anschluss an die Filteranlage wird das Wasser bis ca. $\frac{1}{2}$ Skimmerhöhe aufgefüllt. Abbildung 30



Sollte Ihr Skimmer mit einem losen Pumpenanschlussstück ausgestattet sein, so ist es erforderlich das Gewinde mit Teflonband abzudichten!



Ende der Saison

Am Ende der Schwimmbadsaison muss der Wasserstand unterhalb des Skimmers bzw. der Einlaufdüse abgesenkt werden.

Zusätzlich müssen die Verbindungsschläuche zur Filteranlage demontiert werden. Die Filteranlage bzw. die Filterpumpe wird durch Öffnen der Entleerungsschrauben entleert. Filteranlagen die im Freien stehen, müssen im Winter in einem frostsicheren Raum untergebracht werden.

Wir empfehlen eine Einwinterung erst dann, wenn die Wassertemperatur unter 12°C liegt.

Schäden, die durch Frost entstehen, sind nicht durch Gewährleistung gedeckt!



These installation instructions are valid in general, if you place your pool free. If you sink your pool partially or completely, so please check the separate instructions in the installation manual and the installation instructions enclosed.

To protect you from unnecessary surprises, it makes sense that you make a plan before setting up the pool on what material you need and what you want to do in a time schedule.

Do not install the swimming pool on a windy day. It is extremely difficult to keep the swimming pool wall upright and it would probably fall, resulting in injuries. Mount the pool liner on a warm, sunny day, so it is easy to interpret in the pool. You shouldn't also mount the swimming pool liner in direct sunlight, since the thermal expansion not an optimal fit of the film is given. The best time for the installation of the swimming pool liner is in summer, early morning or late evening. Do not mount the pool liner at temperatures below 15°C, otherwise the film is stiff and difficult to assemble.

The swimming pool filter system and other accessories may be operated electrically. If you do not have appropriate electrical connections in your garden, it is necessary to establish this.

The necessary electrical connections must be made by a licensed electrical contractor. The supply lines are secure and in addition to earth with a residual current circuit breaker 30 milliamps. The relevant statutory provisions as ÖVE, VDE etc. must be observed.

Avoid sharp objects in the pool. This could lead to damage to the film. Do not climb onto the handrail. This could result in damage to the handrail or the pelvic wall.



ATTENTION! Steel wall pools are not suitable for salt water! All important questions, such as installation requirements or legal building requirements, will be answered by your local specialist. Swimming pools with a depth of 90 or 120 cm are not suitable for dives or headjumps. Failure to comply could result in severe head or spinal injuries!

Never leave your children unattended when they are in or around the swimming pool!

Should there be children in your home or neighborhood, who can not swim, we recommend you to set up an inexpensive mesh fence which is available in construction stores, around your pool. Tarpau-lins or other pool covers do not provide child safety. So do not leave that pool covers, no matter what kind they are, get rid of the responsibility for your children.



Location of your pool (Figure 1)

When choosing a location for your pool, you should take consideration of several factors.

Under no circumstances, the swimming pool must be installed below ground level. This swimming pool must only be installed above ground and on a hard, solid ground. Your pool should therefore not be bolted on banked surfaces. This could lead to subsidence and thus damage to the swimming pool. If it is possible choose the sun-niest spot in your garden. The larger the area of the basin, the better it is. At least you should have an open space of about 90 cm around the pool.

If there is the possibility of a sheltered spot, so you should choose for your pool. A swimming pool which is unprotected from the wind is subject to a high heat loss by convection and evaporation. You shouldn't place your pool next to or under trees, bushes, etc. (large maintenance effort).

Under no circumstances your pool should be installed under overhead lines. Avoid providing your pool on land lines.



Location of the filter system

Your pool should be equipped with a sand filter. In free-standing filter systems is a minimum distance from the edge of the pool to be observed. For further information please see the attached description of the filter system.



Preparing an installation site

We want you to have your pool for many years with great pleasure. The effort and care that you put into the preparation of the foundation

can make a great difference in the life span of your swimming pool and its liner. The better prepared and fixed the place is, the longer you will have to enjoy your swimming pool. Therefore we apply

appropriate care. It is absolutely necessary that the ground on which your pool is built is flat and stable (no banked areas).

Settlements would inevitably lead to deformity and damage to your pool. Remove roots, grass and stones in the selected area, including those under the ground. The weight of the water will compress these elements between the liner and the earth under the swimming pool, resulting in damages. Grass left underneath the pool liner will rot and give of an unpleasant odor and stones and roots will damage the pool liner.

If you build your pool directly on concrete, asphalt or a similar surface, so it is essential that between the substrate and the film a commercial mineral fiber fabric is introduced as a separating layer. Never install this swimming pool inside a garage, or on a balcony, roof, terrace or any other surface that is not completely flat and solid. The maximum weight that the installation site can support must be taken into consideration.

The basin is generally not suitable for installation in the ground, there is no guarantee at contravene.



Leveling the place of installation

Using a leveling tool, a straight wooden board or even better would be a yardstick (alu slat) and level the surface down to the level of the lowest point. Do not fill in the holes; dig away higher areas. Scatter a fine layer of sifted sand over the levelled surface and level again. Dig from the raised spots. In no case the subscript throw up, this could lead to subsidence.

Figure 6, 7



Advice - preparation the site of installation

For this type of pool, it is recommendable to concrete a floor slab. Do not forget an appropriate reinforcement. The base plate must be exactly horizontal.

If you don't want to concrete a floor slab, you should use concrete boards as shown. Figure 40, 41. Concrete slabs beneath the bottom rail connectors are not essential but for stability and security reasons their installation is recommended by us. Otherwise there may be reductions, which subsequently may cause damage to the pool.

The concrete slabs have to be sunk flush with the exhibition ground. In this kind of installation it is necessary to lift the turf.



Dimension entities, Figure 42, 43, 44

- 1 Excavation
- 2 Concrete slab
- 3 Uprights
- 4 Drawstring
- 5 Pressure plate
- 6 Bottom plate
- 7 Bottom plate

5,5 x 3,66 x 1,2 m		
	free-standing	countersunk
A (cm)	550	550
B (cm)	600	650
C (cm)	416	466
D (cm)	548	548
E (cm)	50	70
F (cm)	568	588

6,4 x 3,66 x 1,2 m		
	free-standing	countersunk
A (cm)	640	640
B (cm)	690	740
C (cm)	410	470

D (cm)	548	548
E (cm)	200	220
F (cm)	568	588

7,3 x 3,66 x 1,2 m		
	free-standing	countersunk
A (cm)	730	730
B (cm)	780	830
C (cm)	416	466
D (cm)	548	548
E (cm)	280	300
F (cm)	568	588



Underground Installation

In-ground installation of the pool, you must provide a suitable pressure protection around the basin. This can be made of lightweight concrete, lean concrete or by building a peripheral wall.

Why? The pressure of the back-filling with earth or gravel is a multiple of the water pressure. If no backfill to stabilize with light or lean is done, the pool may collapse during emptying.



Preparation of the drawstrings for the reinforcements, Figure 45

Spread the drawstrings (9) (depending on the pelvic model) along the width of the planar surface of the basin, as shown in figure 46.

Smooth softly all the folds in the drawstrings.

Connect using M5x15 screws (10) and the nuts (11), the angle plate (3) with the drawstring (9). Make sure that the angled part of the angle plate (3) pointing in the correct direction, as shown by figure 46, 47 and 48. The angle plate (3) must be connected with the band at the upper part; tighten the bolts in any order.

Repeat this process on both sides of each drawstring.



Installation of the base plate (ground plate) to the lower plate

Lift the drawstring carefully (9) and fit four M5x15 screws (10) into the openings that are located closest to the basin center. Make sure that the screw heads facing the floor. Place the drawstring again at the bottom and place the base plate (6) and above the lower plate (4) on the screws which protrude from the drawstring (Figure 49, 50 and 51). Place the nuts (11) onto the screws and tighten them in any order. Make sure before tightening that the base is not slanted.

Repeat this process on both sides of each drawstring.



Installation of the verticals

Situate one of the vertical columns (1) on the lower plate (4). Fix the column (1) to plate „G“ with screws M5x15 (10) and corresponding nuts (11). Tighten the nuts in random order.

Check that there is a gap of approximately 2 mm underneath the flange at the lower end of each vertical section, so that the lower „C“ sections can slide in easily.

Repeat steps (a) to (b) for the other side of the pool. Figure 52, 53, 54 and 55.



Installation of column stiffener

Place the stiffener (2) in an almost horizontal position and insert the four flanges on the end of the stiffener into the grooves in the vertical column (1), see figure 56, 57, 58 and 59.

Push the stiffener (2) forward until you can see the four flanges inside the vertical column (1). At the same time moving the lower end of the stiffener towards the angle plate (3) in the base strap of the base plate. Fit the angle plate (3) into the stiffener (2), figure 60 and 61.

Screw the G stiffener (2) to the lower plate (3) with two screws (12) and the corresponding nuts (11). Do not tighten excessively, just enough to ensure secure anchoring, figure 62 and 63.

Repeat steps (a) to (c) on the other side of the strap and for each strap.



Assembly of pool base

Install the curved transition section

In each pool model one or two different types of curved lower sections of metal are used. The sections are given a number depending on their position. Consult the table below to choose the type and quantity of lower sections suitable for your pool. Figure 64

- 1 Concrete slab
- 2 Drawstring
- 3 Transitional Profile B
- 4 Pressure plate
- 5 Ground rail
- 6 Stayer
- 7 Transitional Profile A

Pool size	Ü-Profile A	Ü-Profile B	Dimension +/- (mm)
550 x 366 cm	850.015 x 4		1420 x 4
640 x 366 cm	850.021 x 4	850.019 x 2	1130x 4
			1430 x 2
730 x 366 cm	850.021 x 4	850.017 x 4	1132 x 4
			1130 x 4

If your pool is the 550x366 model, insert the transition sections 7 on each side of the notches in the vertical columns (1). For other models, first insert transition sections 3, between the vertical columns (1) figure 65. They have to fit into the notch of the vertical column (1). Make sure that the transition section groove is facing upwards, figure 66.

Insert transition sections A. Slide each end of the section until it fits into the notch in the vertical column (Figure 67).

Important: Ensure that transition sections A and B are correctly placed and adjusted in the grooves of vertical columns 1.

Install the PCA lower curved sections, Figure 71

After transition sections A, put in place plate T1, then the PCA lower section, until completing a semi-circle (Figure 68). The PCA transition sections must go into plate T1, (Figure 69 and 70). Leave a gap of 5 mm between sections. (Figure 69)



Assembly of steel wall

We recommend that two or more people do the installation, on a sunny and windless day. For safety reasons, wear gloves to protect your hands from the metal edges. During installation, do not fold the wall and unroll it with care.

Place the pool wall vertically (label upwards) on a piece of cardboard in the centre of the circle, this will make it easier to unroll and prevent scratching the bottom of the wall (Figure 72).

Without unfolding completely, place the wall into the grooves in the lower sections, figure 74. The beginning of the wall should be on a



base plate (T1), figure 73, generally the central plate of the semi-circle so that the skimmer opening is on the same side.

Important: Insert the wall into the sections, checking that they are securely inserted into the PCA section grooves, figure 75. Check that the transition sections are correctly positioned, figure 76. To prevent the pool wall from falling inwards, attach with tape to the vertical columns (1), figure 77. You can also position the upper plate (5) fixing the strip, figure 78.

Complete the circle of the wall and make sure the holes are aligned then fix with screws. Remembering that the screw heads must be on the inner side of the wall and the washers and nuts on the outside, figure 79 to 83.

Using a strip of PVC, cover the bolt heads on the inside of the pool wall to protect the liner from rubbing against objects, which is the main cause of tears in the liner (fig. 16). This tape must adhere firmly, if it's necessary, use PVC glue. Stick the strip with glue for PVC to insure that for instance the screws are completely covered before moving on to the next step. Figure 15



If you use no floor insulation

Cover the inside bottom border of the circle using clean thin sifted sand free of any stones or foreign objects with a height of 1 - 2 cm and condense this. Press the sand into a vertical triangular shaped layer that covers the sections and the inside part of the metal wall. The height of this triangular layer must be around 7 cm. In this way, you will prevent the liner from sliding under the metal wall and being damaged due to the pressure and the weight of the water. To avoid running away of the sand, you should install as shown below, in addition a plastic sheet along the pelvic floor.

Figure 17

- 1) chamfer
- 2) tape
- 3) plastic film
- 4) steel jacket

Figure 18



If you use floor insulation

Here you can use our optional Styrofoam wedges. These are glued with an adhesive force on the round floor insulation along the pool wall.

Alternatively, you can also make the furrow of sand.

Regardless how you make the groove, you have to apply to the floor insulation and the fillet a swimming fleece because otherwise the bottom of the pool liner insulation deprives the plasticizers, the film becomes brittle and thus significantly reduces the lifetime.



Installation of the swimming pool liner

The liner used has been developed to withstand exposure to heat and ultraviolet rays for a long period of time.

Therefore, under certain climates and conditions of use, the liner quality can vary slightly.

Never walk on the liner with shoes on.

The liner is the most important and delicate part of the swimming pool. Do not use knives or any sharp objects to open the swimming pool bag/container. Carefully separate the liner from the rest of the parts and keep it in a safe place to avoid undesired holes or damages that could be caused by the tools or the metal wall.

Install the liner on a sunny day, minimum 20° C, so that it can easily stretch during the installation. It is made of a highly flexible vinyl material.

1. Place the liner (L) in the center of the swimming pool and unfold it towards the sides. Place the rough side towards the inside of the pool. The welded part that joins the base of the liner with the side

2. must perfectly match the lower sections and the wall, all around the inside perimeter at the bottom of the swimming pool. Figure 19
2. Locate the side welding so that it is perfectly right and perpendicular on the ground. This will help you to place the liner without folds.
3. Lift the side of the liner that covers the upper edges of the swimming pool and fasten it to the top of the wall with clothespins. Remove the wrinkles by pulling smoothly outwards and adjust the liner. Flatten the pool liner with your hands. Don't pull too hard. Figure 20
4. It is very important, that the liner is centered, well extended and not wrinkled. Start filling the pool with water, but not more than 2-3 cm and work out all the wrinkles and smooth the liner to the wall. Don't stretch the liner too much. Now make sure the pool wall is level. If the level is off by more than 25 mm across the diameter of the pool, empty the pool, take the wall apart and level the foundations again. Figure 21
5. Insert the U-profiles (Poolcoping) around the edges of the pool. After the U-profiles are installed, cut the last profile to the appropriate length. Figure 22 and 23
6. Now install the white profiles (PCA) on the circumferential profiles PL. Leave a gap between the vertical pillars of + / - 10 mm between the profiles PCA. Figure 31 and 32



Installation of the decorative foil (optional)

Now put on the decorative film on the steel jacket and make sure that there are no wrinkles.

Now you have to cut in the steel casing prepunched outlets for skimmer and inlet ring all around about 2 inches larger.

Figure 25 and 26



Installation of upper section (PCS)

Install the upper section (PCS) on top of the protective section (PL) around the entire pool perimeter, figure 84.

Mark and cut off the protector surplus, figure 85 and 86. To prevent the pool wall from falling inwards, place the upper plate (5) on the central columns (1) figure 87.



Assembly of vertical sections (VER), Figure 88

Distribute the vertical sections (stayer) around the pool and place plate T2 onto the upper part of the pool, centre photo.

Align the lower part of one of the vertical sections (VER) with the two small tabs (tongues) on the base plates (T1). The tabs must be on the inside of the vertical section.

Align the openings (holes) for positioning screws TO2, on either side of the vertical section, making sure that they attach to the holes in the T1 plate tabs, figure 89 and 90.

Place an upper section (T2) onto the top edge of the pool and on a vertical column (VER), with the tabs on the inside of the section, figure 91.

Align the openings (holes) for positioning screws TO2 in the three holes in the vertical section, making sure they fit into the T2 tab holes, figure 92.

Repeat steps a, b, c, and d in the other sections around the pool.



Assembly of horizontal profiles (handrail)

Install the upper sections HOR1, (straight cut) above columns, placing their ends on the upper plate (5) and using hole A (Figure 97), see 93 and 94. Insert and tighten, but not too much, screws 13. Pool models 550x360 do not have this upper section; so in this case you start with section HOR2, (with a point).

Position all the upper sections HOR2, (with a point) above columns 1 and the other end on plate T2, photos 95 and 96. Align the holes, insert and tighten, but not too much, screws TO2.

Place all the upper sections HOR3 onto T2 plates, figure 98. Align the holes, insert and tighten, but not too much, screws TO2.

Adjust the upper sections until they are together but not on top of each other. Tighten the screws, figure 99.

Important: If any of the vertical columns (VER) is not straight, adjust by gently tapping the base plate using a hammer on a piece of wood. The upper part of the vertical support is optionally set as well.

Mounting of the decorative panels

Align the top connectors with the ends of two upper sections. Hook the trim underneath the internal edges of the upper section (Figure 100) and pull towards you (Figure 101), hooking the trim onto the external part, figure 102.

Installation of the inlet nozzle and skimmer

Connector openings for built-in elements (skimmer and nozzles):

The openings for the built-in elements are not completely punched out in the factory. Therefore the inner metal piece (on the perforated areas) must be released carefully using an appropriate tool, and the edges filed down. Then treat the edges with appropriate protection from corrosion (e.g. rust protection or zinc paint).

Also note the information in the description of the skimmer. Continue filling your pool.

Keep on filling the swimming pool with water until 5 cm below the cutted inlet nozzle.

Scan the circle in the pelvic wall and make a cross-section with a sharp knife (Stanley knife), without cutting out beyond the punching out! Figure 27

Insert the inlet nozzle with a seal of the tank wall inside through to the outside. The resulting film triangles on the outside should be cut off along the nozzle clean and accurate.

Now bring on the second seal on the outside of the inlet nozzle and screw it together with the plastic nut. Tighten the inlet nozzle orderly (Caution: do not overtighten!).

Figure 28

- 1) seals
- 2) steel jacket
- 3) swimming pool liner



If your inlet nozzle should be equipped with a loose pump connection piece, it is necessary to seal the threads with Teflon tape!

After placing the inlet nozzle properly, keep on filling the swimming pool with water until 5 cm below the skimmer.

First, plug the skimmerflap into the skimmercase. Depending on the design of the skimmer there are 2 seals individually or 1 lip seal included.

Assembly with two skimmer seals

Take the skimmer flange and a seal and plug one screw at each top on the right and left. Now scan the both openings in the foil and the corresponding holes from the steel wall and pierce them through with a pointed end. Plug the two screws with the skimmer flange and the seal from the inside through to the outside and put on the second seal on the two screws on the tank wall outside. Now onto the pool wall outside the skimmer has to be fixed with the two screws. As a result, the remaining holes are punched in the foil and pushed through the separately screws and bolt together with the skimmer case. Be sure that the skimmer seals are mounted even all round.

Tighten the screws diagonally and evenly to ensure tightness. The tightening of the screws may only be done by hand, because not to overtighten the screws (don't use a cordless screwdriver). As a result, the film square is cut with a sharp knife (Stanley knife) within the skimmer flange. Figure 29

Assembly with V-shaped skimmer seal

Replace the lip seal on the skimmer section. Note the flange holes! Proceed the same as previously described above.

Figure 29

- 1) steel jacket
- 2) swimming pool liner
- 3) seals
- 4) skimmer flange

After connection to the filter system, the water is filled to approximately half the skimmer. (Figure 30)



If your skimmer should be equipped with a loose pump connection piece, it is necessary to seal the threads with Teflon tape!



End of season

At the end of the season decrease the water level just below the skimmer opening or inlet nozzle of the pool. In addition, the connecting tubes to the filter plant have to be dismantled. The filter system or filter pump is drained by opening the drain plugs. Filter systems located outdoor must be accommodated in a frost-free room in the winter.

We recommend a winterization only when the water temperature is below 12 degrees.

Damage caused by freezing isn't covered by warranty!



Ces instructions de montage sont valables d'une manière générale, si vous posez le bassin de votre piscine sans l'enterrer. Si vous devez enterrer le bassin de votre piscine en partie ou intégralement, veuillez respecter les indications séparées dans les instructions de montage, ainsi que le manuel d'installation ci-joint.

Avant la construction du bassin de votre piscine, et afin de vous protéger des surprises inutiles, il serait intéressant que vous prévoyiez quel sera le matériel dont vous aurez besoin et ce que vous voudriez effectuer dans quel délai.

N'installez pas le bassin de votre piscine un jour de vent. L'enveloppe en acier est très difficile à manipuler en cas de vent fort, elle pourrait se plier et être endommagée de façon irréparable. Installez le liner de la piscine par une journée chaude et ensoleillée, afin qu'il soit facile à étaler dans le bassin. Mais vous ne devez pas non plus l'installer directement dans le rayonnement du soleil car, avec la propagation de la chaleur, la précision dimensionnelle donnée au liner ne serait pas parfaite. Le meilleur moment pour l'installation du liner de la piscine est en été, tôt le matin ou tard le soir. N'installez pas le liner de la piscine lorsque les températures extérieures sont inférieures à 15°C, sinon le liner est rigide et très difficile à mettre en place.

Le système de filtration de la piscine, et éventuellement d'autres accessoires, fonctionnent à l'électricité. Si vous ne disposez pas de raccordements électriques appropriés dans votre jardin, vous devez nécessairement les installer.

Les raccordements électriques nécessaires doivent être effectués par une société concessionnaire spécialisée dans l'électricité. Les lignes électriques doivent être protégées à la terre et en plus par un disjoncteur différentiel de 30 milliampères. Les dispositions légales correspondantes comme ÔVE, VDE etc. doivent être respectées.

Évitez les objets pointus dans le bassin de la piscine. Ils pourraient provoquer des dégâts sur le liner.

Ne montez pas sur la barre d'appui. Cela pourrait provoquer des dégâts sur la barre d'appui ou sur la paroi du bassin.



ATTENTION ! Les piscines à parois en acier ne sont pas adaptées à l'eau salée ! Toutes les questions importantes, telles que les conditions d'installation ou les exigences légales en matière de construction, seront traitées par votre spécialiste local. Les piscines avec une profondeur de 90 ou 120 cm ne sont pas adaptées pour les plongeurs. Un non-respect peut provoquer de graves blessures à la tête ou à la colonne vertébrale !

Ne laissez jamais vos enfants sans surveillance, lorsqu'ils sont dans ou au bord de la piscine !

Si des enfants, qui ne savent pas encore nager, vivent chez vous ou dans le voisinage, nous vous conseillons d'installer autour du bassin, une clôture de sécurité peu coûteuse disponible dans les magasins de bricolage. Les bâches, ou autres couvertures pour piscine, n'offrent pas de sécurité enfant. Ainsi, ne comptez pas sur les couvertures pour piscine, peu importe de quelle type elles sont, pour vous décharger de votre responsabilité sur vos enfants.



Emplacement de votre piscine (figure 1)

Pour choisir l'emplacement de votre piscine, vous devez tenir compte de plusieurs facteurs.

Pour permettre un montage réglementaire de la piscine, un sous-sol stable et résistant est absolument nécessaire. Votre piscine ne doit donc en aucun cas être installée sur des surfaces remblayées. Cela pourrait provoquer des affaissements et ainsi des dommages sur la piscine. Si possible, choisissez pour votre piscine l'endroit le plus ensoleillé de votre jardin. Plus la surface autour du bassin est grande, mieux c'est. Vous devriez avoir au moins une surface libre d'environ 90 cm autour de la piscine.

S'il existe un endroit à l'abri du vent, vous devriez le choisir pour votre piscine. Une piscine qui est exposée au vent sans protection, est soumise à une perte de chaleur élevée par convection ou bien par évaporation.

Vous ne devez pas installer votre piscine directement à côté ou sous des arbres, des buissons etc. (demande beaucoup d'entretien). Vous ne devez en aucun cas installer votre piscine sous des lignes aériennes. Évitez de placer votre piscine sur des lignes enterrées.



Emplacement du système de filtration

Votre piscine doit être équipée d'un système de filtration. Pour les systèmes de filtration posés librement, une distance minimum par rapport au bord de la piscine doit être respectée. Pour d'autres indications, veuillez-vous référer à la description ci-jointe du système de filtration correspondant.

Nuovo deluxe Duo oval | 2020_V1



Préparation de l'emplacement pour l'installation

Nous voulons que vous ayez de longues années de bonheur en profitant de votre piscine, c'est pourquoi il est absolument nécessaire que vous accordiez suffisamment d'importance à la préparation de l'emplacement. Plus l'emplacement est correctement et solidement préparé, plus vous profiterez longtemps de votre piscine. Nous vous demandons donc d'y accorder le plus grand soin. Il est absolument nécessaire que le sous-sol sur lequel votre piscine sera montée, soit plat et résistant (pas de surfaces remblayées).

Les affaissements provoqueraient inévitablement des déformations et des dommages sur votre piscine. L'emplacement ne doit pas contenir d'herbes, de pierres, de racines, ni d'objets pointus. Les pierres et les racines doivent être enlevées, sinon elles pourraient provoquer des dommages sur le liner de la piscine.

Si vous devez monter votre piscine directement sur du béton, du bitume ou un sous-sol du même genre, il est absolument nécessaire qu'entre ce sous-sol et le liner, une sous-couche en feutre d'usage courant soit ajoutée comme couche de séparation.

Vous ne devez en aucun cas mettre le liner directement sur le béton, le bitume, le goudron, le carton, le bois et l'herbe. Cela endommagerait inévitablement le liner.

Le bassin n'est en principe pas approprié pour l'installation enterrée, en cas de non-respect la garantie ne s'applique pas.



Aplanissement de l'emplacement pour l'installation

Avec une latte droite, un jalon (barre en alu) serait encore mieux, sur laquelle vous mettez un niveau à bulle, vous commencez maintenant à aplanir votre emplacement à partir du point le plus profond. Creusez les endroits élevés. Ne remblayez en aucun cas les endroits profonds, cela pourrait provoquer des affaissements Figures 6, 7



Recommandation - Préparation de l'emplacement pour l'installation

Pour ce type de bassin de piscine, il est recommandé de couler une dalle en béton. N'oubliez pas de la ferrailer en conséquence. La dalle doit être parfaitement horizontale.

Si vous ne voulez pas bétonner de dalle, vous devez utiliser des plaques de support en béton comme illustré. Figures 40, 41. Des plaques de béton en dessous des embouts des rails au sol ne sont pas absolument nécessaires, mais pour des raisons de stabilité et de sécurité, nous recommandons leur installation. Sinon, des affaissements peuvent se produire et endommager la piscine par la suite. Les plaques de béton doivent être alignées avec l'emplacement. Avec ce type d'installation, il faut absolument enlever la pelouse.



Indications de mesure figures 42, 43, 44

- 1 Excavation
- 2 Plaque de béton
- 3 Jambe de force
- 4 Sangle
- 5 Plaque de pression
- 6 Rail au sol
- 7 Rail au sol

5,5 x 3,66 x 1,2 m		
	hors-sol	enterré
A (cm)	550	550
B (cm)	600	650
C (cm)	416	466
D (cm)	548	548
E (cm)	50	70
F (cm)	568	588
6,4 x 3,66 x 1,2 m		
	hors-sol	enterré
A (cm)	640	640

B (cm)	690	740
C (cm)	410	470
D (cm)	548	548
E (cm)	200	220
F (cm)	568	588

7,3 x 3,66 x 1,2 m		
	hors-sol	enterré
A (cm)	730	730
B (cm)	780	830
C (cm)	416	466
D (cm)	548	548
E (cm)	280	300
F (cm)	568	588



Installation enterrée

En cas d'installation de la piscine enterrée, vous devez vous occuper d'une protection appropriée contre la pression autour du bassin. Celle-ci peut être en béton léger, un béton maigre ou assurée par la réalisation d'un mur périphérique.

Pourquoi ? La pression du terre-plein avec la terre ou le gravât amplifie la pression de l'eau. Si aucun terre-plein en béton léger ou maigre n'est réalisé pour la stabilisation, la piscine peut s'effondrer lorsqu'elle est vidée.



Préparation des sangles pour les renforts figure 45

Étendez la sangle ou les sangles (9) (selon le modèle de bassin) le long de la largeur de la surface plane du bassin, comme présenté sur la figure 46.

Lissez doucement tous les plis sur les sangles.

Avec l'aide des vis M5x15 (10) et des écrous (11), raccordez la cornière (3) à la sangle (9). Assurez-vous que la partie pliée de la cornière (3) soit dans la bonne direction, comme le montrent les figures 46, 47, 48. La partie supérieure de la cornière (3) doit être raccordée à la sangle ; serrez les vis dans n'importe quel ordre.

Répétez ce processus sur les deux côtés de chaque sangle.



Installation de la plaque de base (plaque de montage) à la plaque inférieure

Soulevez la sangle prudemment (9) et insérez quatre vis M5x15 (10) dans les ouvertures qui sont les plus proches du milieu du bassin.

Assurez-vous que les têtes de vis regardent le fond. Reposez la sangle sur le fond et mettez la plaque de base (6) et par-dessus la plaque inférieure (4), sur les vis qui dépassent de la sangle (figures 49, 50, 51). Placez les écrous (11) sur les vis et serrez-les dans n'importe quel ordre. Avant de serrer, assurez-vous que la plaque de montage ne soit pas inclinée.

Répétez ce processus sur les deux côtés de chaque sangle.



Installation des glissières / jambes de force

Posez une des barres d'appui / jambes de force verticales (1) sur la plaque inférieure (4). Attachez la barre d'appui (1) avec les vis M5x15 (10) et les écrous correspondants (11) à la plaque « G ».

Serrez les écrous dans n'importe quel ordre. Vérifiez qu'il existe un écart d'environ 2 mm sous la rainure à l'extrémité inférieure de chaque partie du profilé vertical, de sorte que les parties du profilé inférieur « C » puissent glisser facilement. Répétez les étapes (a) et (b) de l'autre côté du bassin. Figures 52, 53, 54, 55



Installation de la barre d'appui verticale

Posez la barre d'appui (2) en position presque horizontale et mettez les quatre rainures, qui se trouvent à son autre extrémité, dans les rainures de la jambe de force verticale (1) (voir figures 56, 57, 58, 59).

Appuyez sur la barre d'appui verticale (2) vers l'avant, jusqu'à ce que les quatre rainures à l'intérieur de la jambe de force verticale (1) soient visibles. Déplacez en même temps l'extrémité inférieure de la barre d'appui opposée vers la cornière (3) qui se trouve à la sangle de la plaque de montage. Insérez la cornière (3) dans la barre d'appui (2) (figures 60, 61).

Attachez la barre d'appui verticale G (2) avec deux vis M5x15 (12) et les écrous correspondants (11) à la plaque inférieure (3). Ne la serrez pas trop, mais juste suffisamment pour une fixation sûre (figures 62, 63).

Répétez les étapes (a) à (c) avec toutes les autres sangles.



Montage de la plaque de base / superficie du bassin

Installez les profilés de jonction avec extrémité courbée

Dans chaque modèle de bassin, un ou deux profilés inférieurs en métal avec extrémité courbée différents sont utilisés. Selon sa position, un numéro est assigné à chaque profilé. Aidez-vous du tableau suivant pour sélectionner le type et le nombre appropriés pour les profilés inférieurs de votre piscine. Figure 64

- 1 plaque de béton
- 2 sangle
- 3 profilé de jonction B
- 4 plaque de pression
- 5 rail au sol
- 6 jambe de force
- 7 profilé de jonction A

Dimensions de la piscine	Profilé de jonction A	Profilé de jonction B	Dimensions +/- (mm)
550 x 366 cm	850.015 x 4		1420 x 4
640 x 366 cm	850.021 x 4	850.019 x 2	1130x 4
			1430 x 2
730 x 366 cm	850.021 x 4	850.017 x 4	1132 x 4
			1130 x 4

Si votre piscine est de type 5,5x3, 66, utilisez les profilés de jonction 7 des deux côtés des rainures inférieures des jambes de force verticales (1). Pour les autres modèles de bassin, les profilés de jonction 3 doivent d'abord être utilisés entre les jambes de force verticales (1) (figure 65). Ces profilés de jonction doivent être ajustés dans la rainure des jambes de force verticales (1). Jugez par vous-même que la rainure du profilé de jonction regarde vers le haut, figure 66.

Mettez les profilés de jonction A. Faites glisser chaque extrémité des pièces des profilés, jusqu'à ce qu'elles soient ajustées dans la rainure de la glissière verticale (figure 67).

Important : assurez-vous que les profilés de jonction A et B soient placés correctement et ajustés dans les rainures des glissières verticales 1.

Installez les profilés inférieurs PCA avec extrémité courbée figure 71

Après les profilés de jonction A, on met la plaque T1 à sa place, suivie des profilés inférieurs PCA, jusqu'à ce que le demi-cercle se ferme (figure 68). Les profilés de jonction PCA doivent être placés à l'intérieur de la plaque T1 (figures 69, 70). Entre les profilés, on laisse un espace de 5 mm (figure 69).



Montage de l'enveloppe en acier

Cette installation devrait être effectuée lors d'une journée ensoleillée et non venteuse par au moins deux personnes. Pour votre sécurité, il est important de toujours porter des gants lors des travaux de montage, pour éviter les accidents avec les bords en métal. Lors de l'installation, ne pliez pas la paroi et déroulez-la prudemment.

Mettez la paroi du bassin en position verticale (avec l'étiquette vers le haut) au milieu de cercle sur un carton. Cela vous facilite la tâche en la déroulant et évite de rayer le dessous de la paroi (figure 72).

Mettez la paroi dans les rainures des profilés inférieurs, sans la dérouler complètement (figure 74). Il faut commencer le montage de la paroi sur une plaque de montage (T1), figure 73, généralement sur la plaque centrale du demi-cercle. On obtient ainsi, l'ouverture du skimmer du même côté. Important : mettez la paroi en acier dans les pièces des profilés PCA et vérifiez qu'elles s'enclenchent parfaitement dans les rainures (figure 75). Jugez aussi par vous-même que les profilés de jonction sont placés correctement (figure 76). Attachez la paroi et les barres d'appui verticales (1) avec un morceau de ruban adhésif, pour éviter que la paroi de bassin ne s'effondre vers l'intérieur (figure 77). Vous pouvez aussi attacher la plaque supérieure (5) ; elle retient la paroi en acier (figure 78).

Complétez le montage de la paroi, et ainsi le cercle ; mettez les positions des ouvertures, dans lesquelles vous vissez les vis, les unes sur les autres. En le faisant, veillez à ce que les têtes des vis soient vers l'intérieur du bassin et que les rondelles et les écrous regardent vers l'extérieur. Figures 79 à 83

Recouvrez les têtes des vis avec les bandes de PVC (à l'intérieur de la piscine), pour protéger le liner contre le frottement sur des objets, ce qui représente la principale cause des dommages sur les liners de piscines. Cette bande doit adhérer solidement, utilisez si nécessaire une colle pour PVC à cet effet, et assurez-vous ensuite que l'ensemble du bord pointu ainsi que les vis soient complètement couverts, avant que vous ne passiez à l'étape suivante. Figure 15



Si vous n'utilisez pas d'isolation de sol

Recouvrez la partie inférieure avec un genre de sable propre (sans pierres, ni autres corps étrangers) d'une hauteur d'environ 1 à 2 cm et tassez-le. Une cale en forme de triangle entourant la paroi du bassin doit être faite (cannelure) et ne doit pas dépasser 7 cm. Avec cette petite astuce, vous évitez que la pression totale de l'eau n'endommage le liner et ne glisse sous la paroi en métal. Pour éviter les fuites de sable, vous devriez ajouter en plus un film plastique le long du bassin, comme illustré ci-dessous.

Figure 17

- 1) Cannelure
- 2) Bande adhésive
- 3) Film plastique
- 4) Enveloppe en acier

Figure 18



Si vous utilisez une isolation de sol

Vous pouvez utiliser ici les cales en Styropore disponibles chez nous en option. Celles-ci sont alors collées avec une colle forte le long de l'isolation de sol autour de la paroi du bassin.

À la place, vous pouvez aussi confectionner la cannelure avec du sable.

Indépendamment de la façon dont vous avez confectionné la cannelure, vous devez maintenant ajouter un rembourrage pour piscine sur l'isolation de sol et la cannelure parce que sinon l'isolation de sol du liner retire le plastifiant, le liner devient ainsi friable, et la durée de vie est considérablement réduite.



Installation du liner de la piscine

Le liner utilisé est conçu pour être longuement exposé à la chaleur et aux rayons ultraviolets. C'est pourquoi les propriétés du liner peuvent légèrement changer sous certaines conditions climatiques.

Ne posez jamais les pieds sur le liner de la piscine avec des chaussures.

Le liner est la partie la plus importante et la plus sensible de votre piscine. N'utilisez pas de couteau ou autre objet pointu pour ouvrir le carton du liner. Gardez le liner séparé des autres éléments dans un endroit sûr pour éviter des dommages non souhaités, aussi bien par un outil, que par la paroi en métal.

Posez le liner lors d'une journée ensoleillée (par au moins 20°C), afin qu'il puisse s'ajuster correctement durant l'installation dans la piscine. Il est fabriqué à base d'un matériau en vinyle avec un certain degré de flexibilité.

1. Présentez le liner au milieu de la piscine et dépliez-le vers les côtés. Dirigez le côté rugueux vers l'intérieur. La jonction du liner doit être tournée vers le fond et la paroi de la piscine. La soudure qui relie la base du liner aux côtés doit être parfaitement contiguë aux rails au sol et à la paroi sur le diamètre total du fond de la piscine. Figure 19
2. Localisez la soudure et installez-la de telle sorte qu'elle retombe perpendiculairement au fond. Cela vous aidera à installer le liner sans pli.
3. Soulevez le côté qui recouvre le bord de la piscine vers le haut et accrochez-le avec des pinces à linge. Enlevez les plis en trop en tirant légèrement vers l'extérieur et en ajustant le liner. Tirez prudemment sur le liner, évitez les fortes tensions. Figure 20
4. Il est très important que le liner soit bien centré, étendu et sans pli. Remplissez avec environ 2 à 3 cm d'eau et lissez ensuite les plis restants à partir du milieu. Mais n'étirez pas trop le liner. Assurez-vous maintenant que la paroi de la piscine soit plate. Si la différence de niveau dépasse 25 mm sur le diamètre de la piscine, videz le bassin, enlevez les parois et remettez le soubassement au même niveau. Figure 21
5. Mettez les profilés en U (bordure de piscine) sur les bords autour de la piscine. Après avoir mis les profilés en U, coupez le dernier profilé à la bonne longueur. Figures 22, 23



Installation du film décoratif (en option)

Recouvrez maintenant l'enveloppe en acier avec le film décoratif et assurez-vous qu'aucun pli ne se forme. Maintenant, vous devez découper autour des échappements pré-perforés, avec environ 2 cm de plus, dans l'enveloppe en acier pour le skimmer et la buse de refoulement. Figures 25, 26



Installation du profilé supérieur (PCS)

Installez le profilé supérieur (PCS) sur le profilé de protection (PL) et sur toute la superficie du bassin (bord), figure 84.

Marquez le débordement du dernier morceau et coupez-le, figures 85, 86. Attachez la plaque supérieure (5) aux glissières / jambes de force centrales (1), pour éviter que la paroi de bassin ne s'effondre vers l'intérieur, figure 87.



Montage des profilés verticaux (VER) figure 88

Répartissez les profilés verticaux (jambe de force) autour du bassin et positionnez la plaque T2 sur la partie supérieure du bassin, voir la photo du milieu.

Alignez la partie inférieure d'un des profilés verticaux (VER) sur les deux petites éclisses (languettes) de la plaque de montage (T1) ; ces éclisses doivent se trouver sur l'intérieur du profilé vertical.

Alignez les ouvertures (trous) pour faire pivoter les vis TO2 sur les deux côtés du profilé vertical et jugez par vous-même, qu'ils correspondent aux ouvertures des éclisses de la plaque T1, figures 89, 90.

Placez une plaque supérieure (T2) sur le bord supérieur de la paroi de bassin et sur le profilé vertical (VER), dont les éclisses doivent regarder vers l'intérieur du profilé, figure 91.

Alignez les ouvertures (trous) pour le montage des vis TO2 sur les trois ouvertures du profilé vertical et jugez par vous-même, qu'ils

correspondent aux ouvertures des éclisses de la plaque T2, figure 92.

Répétez les étapes a, b, c et d tout autour du bassin sur les autres pièces des profilés.

Montage des profilés horizontaux (barre d'appui)

Installez les profilés (qui viennent d'être coupés) supérieurs HOR1 sur les glissières / barres d'appui. Positionnez leurs deux extrémités sur la plaque supérieure (5) et utilisez l'ouverture A (figure 97), voir 93, 94. Serrez les vis 13, sans les serrer complètement. Les bassins 5,5 x 3,6 ne comportent pas un tel profilé supérieur ; c'est pourquoi, dans ce cas, vous devez commencer avec le profilé HO2 (marqué avec un point).

Positionnez le profilé supérieur HOR2 (marqué avec un point) sur les barres d'appui / glissières 1 et leur autre extrémité à la plaque T2, voir photos 95, 96. Alignez les ouvertures et vissez les vis TO2, toutefois sans les serrer complètement.

Apportez tous les profilés supérieurs HOR3 sur les plaques T2 (figure 98). Alignez les ouvertures et vissez les vis TO2, toutefois sans les serrer complètement.

Alignez ensemble les profilés supérieurs, sans les installer les uns sur les autres. Serrez complètement toutes les vis (figure 99).

Important : si une des barres d'appui verticales (VER) ne devait pas être droite, vous devez refaire le réglage, en tapant avec un marteau doucement sur un morceau de bois contre la plaque de montage. La partie supérieure de la barre d'appui verticale doit aussi être ajustée, le cas échéant.

Montage des revêtements décoratifs

Alignez un revêtement décoratif aux extrémités des deux profilés supérieurs. Accrochez ce revêtement décoratif sous les bords intérieurs des profilés supérieurs (figure 100) et tirez-le vers vous (figure 101), en l'accrochant sur le côté extérieur, figure 102.

Montage de la buse de refoulement et du skimmer

Ouvertures de connexion pour les éléments à monter (écumoire et buse):

Les trous pour les éléments à monter sont prédécoupés en usine, mais pas découpés complètement. Par conséquent, la pièce métallique intérieure devra enlevée soigneusement (aux points perforés) avec un outil approprié et les bords ébavurés. Ensuite, il faut sceller les bords avec une protection adéquate contre la corrosion (par exemple une peinture au zinc ou antirouille).

Respectez également les indications dans la notice du skimmer. Poursuivez le remplissage de votre piscine.

Remplissez la piscine jusqu'à 5 cm sous la découpe pour la buse de refoulement.

Échantillonnez le cercle dans la paroi de bassin et faites une découpe en croix avec un couteau pointu (couteau Stanley), sans dépasser la perforation ! Figure 27

Faites passer la buse avec un joint du côté intérieur de la paroi du bassin vers l'extérieur. Les triangles de liner ainsi constitués sur le côté extérieur doivent être découpés proprement et précisément le long de la buse.

Posez maintenant le deuxième joint sur le côté extérieur de la buse de refoulement et vissez-le avec l'écrou en plastique. Serrez convenablement la buse de refoulement (attention ne pas forcer !).

Figure 28

- 1) Joints
- 2) Enveloppe en acier
- 3) Liner de la piscine



Si votre buse de refoulement est équipée d'une pièce de raccordement pour pompe, il faut nécessairement isoler le filetage de l'humidité avec du ruban téflon !

Après avoir monté correctement votre buse de refoulement, remplissez votre piscine jusqu'à 5 cm en dessous du skimmer.

Mettez d'abord le volet du skimmer dans le corps du skimmer. Selon le modèle, le skimmer comprend 2 joints séparés ou 1 joint à lèvres.

Montage avec 2 joints de skimmer

Prenez la bride de skimmer et un joint et faites passer une vis à chaque fois à droite et à gauche en haut. Échantillonnez maintenant dans la paroi en acier les deux ouvertures sur le liner et les forages qui vont avec, et enfoncez-les à travers avec une pointe. Faites passer de l'intérieur vers l'extérieur les deux vis avec la bride de skimmer et le joint, et mettez le deuxième joint sur le côté extérieur de la paroi du bassin au-dessus des deux vis. Maintenant, le corps du skimmer doit être fixé sur le côté extérieur de la paroi du bassin avec les deux vis. Par la suite, les autres trous seront piqués dans le liner et les vis individuellement passées à travers et vissées avec le corps du skimmer. Veuillez-vous assurer que les joints du skimmer soient installés tout autour de manière égale.

Serrez les vis en diagonale et uniformément pour garantir une étanchéité. Les vis ne doivent être serrées qu'à la main pour ne pas forcer dessus (ne pas utiliser de visseuse sans fil). Par la suite, le carré de liner est découpé à l'intérieur de la bride de skimmer avec un couteau pointu (couteau Stanley). Figure 29

Montage avec le joint de skimmer à profil en V

Amenez le joint à lèvres sur l'ouverture pour le skimmer. Faites attention aux perforations de la bride ! Procédez ici comme décrit précédemment.

Figure 29

- 1) Enveloppe en acier
- 2) Liner de la piscine
- 3) Joints
- 4) Bride de skimmer

Après raccordement au système de filtration, de l'eau sera ajoutée jusqu'à environ la moitié de la hauteur du skimmer. Figure 30



Si votre skimmer est équipé d'une pièce de raccordement pour pompe, il faut nécessairement isoler le filetage de l'humidité avec du ruban téflon !

Fin de la saison

À la fin de la saison de baignade, le niveau d'eau doit être abaissé en dessous du skimmer ou bien de la buse.

En plus, les tuyaux de raccordement au système de filtration doivent être démontés. Le système de filtration ou bien la pompe de filtration sont vidés en ouvrant les vis de vidange. En hiver, les systèmes de filtration qui sont à l'extérieur doivent être gardés dans une zone à l'abri du gel.

Nous recommandons un hivernage seulement lorsque la température de l'eau se trouve en dessous de 12°C.

Les dommages provoqués par le gel ne sont pas couverts par la garantie !



Le presenti istruzioni di montaggio valgono in generale quando si posiziona la piscina fuori terra. Nel caso in cui si dovesse interrare la piscina in parte o completamente, si prega di osservare le avvertenze a parte delle istruzioni di montaggio, nonché le istruzioni d'installazione in allegato.

Al fine di prevenire sorprese non necessarie, è opportuno creare un piano prima del montaggio della piscina, chiedersi quali sono i materiali necessari e in quanto tempo devono essere svolti i lavori.

Non posizionare la piscina in un giorno ventoso. Il rivestimento d'acciaio sarebbe troppo difficile da maneggiare in caso di forte vento, potrebbe piegarsi e danneggiarsi irrimediabilmente. Posizionare la pellicola della piscina in un giorno caldo e soleggiato, in modo che il procedimento sia semplice. Tuttavia la pellicola non va posizionata sotto la diretta irradiazione solare in quanto con la dilatazione termica non si ottiene una precisione ottimale della pellicola. Il miglior momento per posizionare la pellicola della piscina è in estate, la mattina presto o la sera tardi. Non montare la pellicola della piscina con temperature esterne inferiori ai 15°C, in caso contrario la pellicola diventa rigida e diventa difficile posizionarla.

L'impianto di filtrazione della piscina e gli eventuali altri accessori funzionano elettricamente. Se nel proprio giardino non si dispone di collegamenti elettrici è necessario crearli.

I collegamenti elettrici necessari devono essere creati da un'impresa che realizza impianti elettrici. I collegamenti devono essere messi a terra e devo essere assicurati con un salvavita da 30 milliampere. Devono essere osservate le rispettive disposizioni di legge come l'ÖVE, la VDE ecc.

Evitare la presenza di oggetti taglienti nella piscina. Ciò potrebbe provocare danni alla pellicola.

Non salire sul corrimano. Ciò potrebbe provocare danni al corrimano o alla parete della piscina.



ATTENZIONE! Le piscine a parete in acciaio non sono adatte per l'acqua salata! A tutte le domande importanti, come i requisiti di installazione o i requisiti di legge per l'edilizia, risponderà il vostro specialista locale. Le piscine con una profondità di 90 o 120 cm non sono adatte per i tuffi. La mancata osservanza di ciò può condurre a gravi lesioni della testa o della colonna vertebrale.

Sorvegliare sempre i bambini quando si trovano nella piscina o nelle sue vicinanze!

Nel caso in cui nella propria casa o nel vicinato ci siano dei bambini che non hanno ancora imparato a nuotare, consigliamo di applicare attorno alla piscina un economico recinto a maglia disponibile in commercio. I teloni di copertura o altre coperture della piscina non garantiscono la sicurezza dei bambini. Non pesare quindi che le coperture per piscine, indifferentemente dalla loro tipologia, esonerino dalle proprie responsabilità nei confronti dei bambini.



Posizione della piscina (figura 1)

In fase di selezione della posizione della piscina vanno presi in considerazione diversi fattori.

Per un montaggio corretto della piscina è necessario un fondo stabile e solido. Quindi la piscina non può essere assolutamente montata su superfici di riporto. Ciò potrebbe causare assestamenti e quindi danni alla piscina. Se possibile, per la piscina selezionare il punto più soleggiato del giardino. Quanto più grande è la piscina, meglio è. Attorno alla piscina ci dovrebbe essere una superficie libera di almeno ca. 90 cm.

Se possibile per la piscina dovrebbe essere selezionato un posto protetto dal vento. Una piscina esposta al vento senza protezione è soggetta a un'elevata dispersione termica a causa della convezione o dell'evaporazione.

La piscina non va posizionata direttamente accanto o sotto alberi, arbusti, ecc. (grande dispendio di tempo per la cura).

La piscina non va assolutamente montata sotto le linee aeree. Evitare di posizionare la piscina sopra le prese di terra.



Posizione del dispositivo di filtrazione

La piscina deve essere munita di un impianto di filtrazione a sabbia. Nel caso d'impianti di filtrazione fuori terra, deve essere rispettata una distanza minima dal bordo della piscina. Maggiori informazioni sono disponibili nella descrizione allegata al rispettivo dispositivo di filtrazione.



Preparazione del punto di posizionamento

Desideriamo che i nostri clienti godano della piscina per molti anni e per questo motivo è assolutamente necessario riporre la dovuta importanza sulla preparazione del posto su cui posizionare la piscina. Quanto più il punto è stabile e preparato, più a lungo sarà possibile godersi la propria piscina. Invitiamo a procedere con la dovuta cura. È assolutamente necessario che il fondo su cui viene posizionata la piscina sia piano e solido (non superfici di riporto).

Gli assestamenti condurrebbero ineluttabilmente a deformazioni e danneggiamenti della piscina. Il punto di posizionamento deve essere privo di vetri, pietre, radici e oggetti taglienti. Le pietre e le radici devono essere rimosse, altrimenti potrebbero verificarsi danni alla piscina.

Nel caso in cui la piscina venga posizionata direttamente su un fondo di calcestruzzo, d'asfalto o simile, è assolutamente necessario che tra questo fondo e la pellicola venga applicato un vello di fibra minerale come strato divisorio.

In nessun caso si può posizionare la pellicola direttamente sul calcestruzzo, sull'asfalto, sul catrame, sul cartone, sul legno e sull'erba. Ciò danneggerebbe inevitabilmente la pellicola.

La piscina è sostanzialmente adatta per il montaggio a terra e nel caso di trasgressione non sussiste alcuna garanzia.



Livellamento del punto di posizionamento

Ora cominciare a livellare il punto di posizionamento partendo dal punto più profondo e utilizzando una livella ad acqua e un'assicella dritta, ancora meglio sarebbe usare un'assicella di misura (assicella in alluminio). Spianare i punti rialzati. In nessun caso rialzare i punti profondi in quanto ciò potrebbe causare assestamenti. Figura 6, 7



Consiglio - Preparazione del punto di posizionamento

Per questo tipo di piscina è consigliabile realizzare un basamento in calcestruzzo. Non dimenticare di procedere anche al relativo armamento. Il basamento deve essere perfettamente orizzontale.

Qualora non si voglia gettare un basamento, è necessario usare, come raffigurato, delle piastre di appoggio in cemento. Figura 40, 41. Il basamento di calcestruzzo sotto gli elementi di giunzione del binario non è indispensabile, tuttavia viene da noi consigliato per motivi di stabilità e di sicurezza. In caso contrario, eventuali assestamenti possono comportare il danneggiamento della piscina.

Il basamento in calcestruzzo deve essere ancorato saldamente nel punto di posizionamento della piscina. In questo tipo di collocazione, è indispensabile rimuovere lo strato erboso.



Misure figura 42, 43, 44

- 1 Scavo
- 2 Basamento in calcestruzzo
- 3 Pilastro
- 4 Tirante
- 5 Piastra di pressione
- 6 Binario
- 7 Binario

5,5 x 3,66 x 1,2 m		
	fuori terra	interrata
A (cm)	550	550
B (cm)	600	650
C (cm)	416	466
D (cm)	548	548
E (cm)	50	70
F (cm)	568	588

6,4 x 3,66 x 1,2 m		
	fuori terra	interrata
A (cm)	640	640
B (cm)	690	740
C (cm)	410	470
D (cm)	548	548
E (cm)	200	220
F (cm)	568	588

7,3 x 3,66 x 1,2 m		
	fuori terra	interrata
A (cm)	730	730
B (cm)	780	830
C (cm)	416	466
D (cm)	548	548
E (cm)	280	300
F (cm)	568	588



Incasso a terra

Nel caso di piscine interrate, bisogna garantire una buona protezione contro la pressione della zona attorno a esse. La protezione può essere fatta di calcestruzzo leggero, calcestruzzo magro oppure si può erigere un muro tutt'attorno.

Perché? La pressione del materiale di riempimento con terreno o pietrisco è un moltiplicatore della pressione dell'acqua. Se non viene utilizzato calcestruzzo leggero o calcestruzzo magro come materiale di riempimento per la stabilizzazione, quando la piscina viene svuotata potrebbe rompersi.



Preparazione dei tiranti per i rinforzi Figura 45

Disporre il o i tiranti (9) (a seconda del modello di piscina) lungo la larghezza della superficie piana della piscina, come da Figura 46

Livellare delicatamente tutte le pieghe dei tiranti.

Collegare con viti M5x15 (10) e i relativi dadi (11) la piastra angolare (3) al tirante (9). Assicurarsi che la parte piegata della piastra angolare (3) sia montata nella giusta direzione, come nelle Figure 46, 47, 48. La parte superiore della piastra angolare (3) deve essere collegata al tirante; fissare le viti secondo l'ordine preferito.

Ripetere tale operazione su entrambi i lati di ciascun tirante.



Installazione della piastra di base (basamento) alla piastra inferiore.

Alzare con cautela il tirante (9) e inserire quattro viti M5x15 (10) nelle aperture che si trovano più vicino al centro della piscina. Assicurarsi che la testa delle viti sia rivolta verso il pavimento. Collocare nuovamente il tirante sul pavimento e posizionare prima la piastra di base (6) e poi sopra la piastra inferiore (4) sulle viti che sporgono dal tirante (figure 49, 50, 51). Inserire i dadi (11) sulle viti e fissarli secondo l'ordine preferito. In fase di fissaggio, assicurarsi che la piastra di base non sia inclinata.

Ripetere tale operazione su entrambi i lati di ciascun tirante.



Installazione del supporto/montante

Collocare uno dei montanti verticali (1) sulla piastra inferiore (4) e fissarlo con viti M5x15 (10) e i relativi dadi (11) al piano "G". Fissare i dadi secondo l'ordine preferito.

Verificare che sotto la piegatura nella parte inferiore di ciascun profilo verticale ci sia uno spazio di circa 2 mm affinché i profili inferiori "C" possano scorrere facilmente.

Ripetere i passaggi (a) e (b) dall'altro lato della piscina. Figure 52, 53, 54, 55



Installazione dei supporti trasversali.

Collocare i supporti trasversali (2) in posizione quasi orizzontale e inserire le quattro scanalature che si trovano all'estremità opposta nelle piegature del montante verticale (1) (si veda Figura 56, 57, 58, 59).

Spingere i supporti trasversali (2) in avanti finché le quattro scanalature diventano visibili all'interno del montante verticale (1). Spostare la parte inferiore del controsupporto verso la piastra angolare (3) che si trova sulla cinghia di tensione della piastra di base. Inserire la piastra angolare (3) nel supporto trasversale (2) (Figura 60, 61).

Fissare il supporto trasversale G (2) con due viti (12) e i relativi dadi (11) alla piastra inferiore (3). Non è necessario tirarli troppo, ma solo quel tanto che basta per un fissaggio sicuro (Figura 62, 63).

Ripetere i passaggi (a) e (c) con tutte le cinghie di tensione.



Montaggio del piano/superficie inferiore della piscina.

Installare i profili di raccordo curvi

Con ciascun modello di piscina sono forniti uno o due diversi profili inferiori curvi in metallo. Ciascun profilo è numerato a seconda della sua posizione. La seguente tabella serve per la scelta del tipo e del numero di profilo inferiore adatto alla piscina. Figura 64

- 1 Basamento in calcestruzzo
- 2 Tirante
- 3 Profilo di raccordo B
- 4 Piastra di pressione
- 5 Binario
- 6 Montante
- 7 Profilo di raccordo A

Dimensioni della piscina	Profilo di raccordo	Profilo di raccordo	Misura +/- (mm)
550 x 366 cm	850.015 x 4		1420 x 4
640 x 366 cm	850.021 x 4	850.019 x 2	1130x 4
			1430 x 2
730 x 366 cm	850.021 x 4	850.017 x 4	1132 x 4
			1130 x 4

Nella piscina modello 5,5x3,66, inserire i profili di raccordo 7 su entrambi i lati della scanalatura inferiore del montante verticale (1). Negli altri modelli di piscine è necessario inserire successivamente i profili di raccordo 3 fra i montanti verticali (1) (Figura 65). Questi profili di raccordo devono essere incastrati nella scanalatura dei montanti verticali (1). Assicurarsi che la scanalatura del profilo di raccordo sia rivolta verso l'alto, Figura 66

Inserire i profili di raccordo A. Spingere ciascun terminale dei profili finché non si incastra nella scanalatura del supporto verticale (Figura 67).

Importante: assicurarsi che i profili di raccordo A e B siano posizionati correttamente e che siano incastrati nelle scanalature del supporto verticale 1

Installare i profili PCA inferiori curvi Figura 71

Dopo i profili di raccordo A collocare le piastre T1, seguite dai profili inferiori PCA, fino a chiudere il semicerchio (figura 68). I profili di raccordo PCA devono essere fissati all'interno della piastra T1 (Figura 69, 70). Lasciare uno spazio di 5 mm fra i profili (Figura 69).

**Installazione del rivestimento di acciaio**

La presente installazione deve essere eseguita da almeno due persone in una giornata di sole e in assenza di vento. Per motivi di sicurezza, è fondamentale indossare sempre i guanti durante le operazioni di montaggio per evitare incidenti con i bordi in metallo. Durante l'installazione non piegare la parete e srotolarla con cautela.

Posizionare la parete della piscina verticalmente (con l'etichetta verso l'alto) al centro di un cartone. Questo facilita l'operazione di srotolamento e consente di evitare di graffiare la parte inferiore della parete (Figura 72).

Inserire la parete nella scanalatura del profilo inferiore, senza srotolarla completamente (Figura 74). È necessario iniziare il montaggio su una piastra di base (T1) Figura 73, solitamente sulla piastra centrale del semicerchio. In questo modo si ottiene che l'apertura dello skimmer sia dallo stesso lato.

Importante: inserire la parete in acciaio nei profili PCA e verificare che si innesti perfettamente nella fessura (Figura 75). Assicurarsi che i profili di raccordo siano posizionati correttamente (Figura 76). Fissare la parete ai supporti verticali (1) con del nastro adesivo per evitare che essa cada all'interno (Figura 77). È possibile fissare anche la piastra superiore (5), che terrà fermo il rivestimento in acciaio (Figura 78).

Completare il montaggio della parete e quindi del cerchio e fare combaciare le aperture nelle quali inserire le viti. Fare attenzione affinché le teste delle viti siano rivolte verso la parte interna della piscina e che le rondelle e i dadi siano invece rivolti all'esterno. Figure da 79 a 83

Coprire la testa delle viti con strisce in PVC (sul lato interno della piscina) per proteggere la pellicola dallo sfregamento contro oggetti che potrebbero danneggiarla. Questo nastro deve essere molto aderente e se necessario va utilizzato un adesivo PVC. Dopodiché, prima di passare alla fase successiva, assicurarsi che tutti i bordi taglienti e le viti siano completamente coperte. Figura 15



Se non si utilizza alcun isolamento del fondo

Coprire il fondo con sabbia pulita (senza pietre e altri corpi estranei) per circa 1-2 cm e comprimere il tutto. Sulla parete della piscina deve essere creato tutt'attorno un cuneo a forma di triangolo (scanalatura) che non deve superare i 7 cm. Con questo espediente si evita che la pressione dell'acqua danneggi la pellicola e che essa scivoli sotto la parete di metallo. Per evitare una fuoriuscita della sabbia bisogna applicare una pellicola di plastica aggiuntiva lungo il fondo della piscina come illustrato sotto.

Figura 17

- 1) Scanalatura
- 2) Nastro adesivo
- 3) Pellicola di plastica
- 4) Rivestimento di acciaio

Figura 18



Se si utilizza un isolamento del fondo

In questo caso è possibile utilizzare opzionalmente il cuneo in polistirolo disponibile presso di noi. Esso viene incollato con un adesivo sull'isolamento del fondo lungo la piscina.

In alternativa è anche possibile creare una scanalatura con sabbia.

Indipendentemente da come si crea la scanalatura, bisogna applicare un vello per piscina sull'isolamento del fondo e sulla scanalatura altrimenti l'isolamento del fondo toglierebbe il plastificante e la pellicola della piscina diventerebbe fragile riducendo così notevolmente la sua durata.

**Installazione della pellicola della piscina**

La pellicola utilizzata è stata sviluppata per essere esposta al calore e ai raggi ultravioletti per molto tempo. Nonostante ciò le caratteristi-

che della pellicola possono cambiare leggermente in determinate condizioni climatiche.

Non calpestare mai la pellicola della piscina quando s'indossano le scarpe.

La pellicola è la parte più importante e delicata della piscina. Non utilizzare un coltello o un altro oggetto tagliente per aprire la scatola di cartone della pellicola. Conservare la pellicola separatamente dalle altre parti in un luogo sicuro al fine di evitare danni indesiderati, causati sia da attrezzi che dalla parete di metallo.

Posizionare la pellicola in una giornata soleggiata (ad almeno 20°C) in modo che durante l'installazione si adatti correttamente alla piscina. La pellicola è stata creata su una base di materiale in vinile e presenta un certo grado di flessibilità.

1. Posizionare la pellicola in mezzo alla piscina e srotolarla verso i lati. Rivolgere la parte ruvida verso l'interno. La saldatura della pellicola deve essere rivolta verso il fondo e la parete della piscina. Il cordone di saldatura che unisce la base del liner con i lati deve trovarsi perfettamente sui binari del e sulla parete lungo tutto il diametro del fondo della piscina. Figura 19
2. Individuare il cordone di saldatura e posizionarlo perpendicolarmente al fondo. Ciò aiuterà a posare la pellicola senza formare piegature.
3. Sollevare il lato che copre i bordi della piscina e sostenerlo con delle mollette da bucato. Rimuovere le pieghe superflue tirando leggermente verso l'esterno e adattando la pellicola. Tirare con cautela la pellicola evitando forti strattoni. Figura 20
4. È importante che la pellicola sia ben centrata, distesa e che non presenti pieghe. Riempire con circa 2-3 cm di acqua ed eliminare poi tutte le pieghe ancora presenti. Tuttavia non distendere troppo la pellicola. Assicurarsi che la parete della piscina sia piana. Se il dislivello supera il diametro di 25 mm della piscina, procedere allo svuotamento, smontare le pareti e rimettere la base allo stesso livello. Figura 21
5. Inserire il profilo U (pool coping) nei bordi della piscina. Dopo aver posizionato i profili U, tagliare l'ultimo profilo per la lunghezza adatta. Figura 22, 23

**Installazione della pellicola decorativa (opzionale)**

Posizionare la pellicola decorativa sul rivestimento di acciaio e fare attenzione che non si creino delle pieghe. Ora bisogna allargare di ca. 2 cm gli scarichi prepunzonati nel rivestimento di metallo per lo skimmer e la bocchetta di entrata. Figura 25, 26

**Installazione del profilo superiore (PCS)**

Installare il profilo superiore (PCS) sul profilo di protezione (PL) e su tutto il perimetro (bordo) della piscina, Figura 84.

Segnare la parte superiore dell'ultimo pezzo e tagliarlo, come da Figura 85, 86. Fissare la piastra superiore (5) al supporto/montante centrale (1) al fine di evitare che la parete della piscina cada all'interno, Figura 87.

**Montaggio dei profili verticali (VER) Figura 88**

Suddividere i profili verticali (montanti) intorno alla piscina e posizionare la piastra T2 sulla parte superiore della piscina, come nella foto centrale.

Allineare la parte inferiore di un profilo verticale (VER) verso le due piccole linguette della piastra di base (T1); queste linguette devono essere rivolte verso la parte interna dei profili verticali

Allineare le aperture (fori) per l'inserimento delle viti TO2 su entrambi i lati del profilo verticale e verificare che combacino con le aperture delle linguette della piastra T1, Figura 89, 90.

Posizionare una piastra superiore (T2) sul bordo superiore della parete della piscina e sul profilo verticale (VER), facendo in modo che le linguette siano rivolte verso l'interno del profilo, Figura 91.

Allineare le aperture (fori) per l'inserimento delle viti TO2 sulle tre aperture del profilo verticale e assicurarsi che combacino con le aperture delle linguette della piastra T2, Figura 92.

Ripetere i passaggi a, b, c e d tutto intorno alla piscina sugli altri profili.

Montaggio del profilo orizzontale (corrimano)

Installare i profili superiori HOR1 (tagliati dritti) sul supporto/montante. Posizionare entrambe le sue estremità sulla piastra superiore (5) e utilizzare l'apertura A, (Figura 97), si veda 93, 94. Avvitare le viti 13, senza però fissarle completamente. Le piscine 5,5x3,6 non sono provviste di questo profilo superiore, quindi sarà necessario iniziare con il profilo HO2 (contrassegnato con un punto).

Posizionare i profili superiori HOR2 (contrassegnati con un punto) sul supporto/montante 1 e l'altra estremità sulla piastra T2, vedi Foto 95, 96. Allineare i fori e avvitare le viti TO2, senza però fissarle completamente.

Collocare tutti i profili superiori HOR3 sulle piastre T2 (Figura 98). Allineare i fori e avvitare le viti TO2, senza però fissarle completamente.

Allineare insieme tutti i profili superiori, senza farli sormontare. Fissare tutte le viti (Figura 99).

Importante: qualora uno dei sostegni verticali (VER) non sia dritto, è necessario regolarlo, colpendo delicatamente la piastra di base con un martello utilizzando un pezzetto di legno. In caso di necessità, anche la parte superiore dei sostegni verticali deve essere regolata.

Montaggio delle coperture ornamentali

Collocare una copertura ornamentale sulle parti terminali di due profili superiori. Agganciare tale copertura ornamentale sotto il bordo interno del profilo superiore (Figura 100) e tirarla in avanti (Figura 101) finché non si aggancia alla parte esterna, (Figura 102).

Installazione della bocchetta di entrata e dello skimmer

Aperture di collegamento per le unità di montaggio (skimmer e ugello):

Le aperture per le unità di montaggio sono perforate già di fabbrica ma non completamente punzonate. Per questo il pezzo metallico interno (nei punti perforati) deve essere attentamente rimosso con uno strumento adatto e i bordi smussati. Quindi sigillare i bordi con un'adeguata protezione contro la corrosione (ad es. spray anticorrosione allo zinco o antiruggine).

Osservare anche le indicazioni presenti nella descrizione dello skimmer.

Proseguire con il riempimento della piscina.

Riempire la piscina fino a 5 cm sotto la punzonatura per la bocchetta di entrata.

Tastare la circonferenza nella parete della piscina e con un coltello tagliente (coltello Stanley) fare un taglio a croce senza andare oltre la punzonatura. Figura 27

Inserire la bocchetta di entrate con una guarnizione dal lato interno della piscina verso l'esterno. I triangoli di pellicola che si ottengono nel lato esterno devono essere tagliati in modo netto e preciso attorno alla bocchetta.

Ora prendere la seconda guarnizione sul lato esterno della bocchetta di entrata e fissarla con il dado di plastica. Stringere la bocchetta di entrata (fare attenzione a non stringere troppo!).

Figura 28

- 1) Guarnizioni
- 2) Rivestimento di acciaio
- 3) Pellicola per piscina



Se la bocchetta di entrata è munita di un raccordo per pompa allentato, è necessario rendere stagna la filettatura con un nastro di teflon!

Dopo aver montato correttamente la bocchetta di entrata, riempire la piscina fino a 5 cm sotto lo skimmer.

Inserire prima il coperchio dello skimmer nell'alloggiamento dello skimmer. A seconda della versione dello skimmer, esso contiene due guarnizioni singole oppure una guarnizione a labbro.

Installazione con due guarnizioni dello skimmer

Prendere la flangia dello skimmer e una guarnizione e infilare una vite sopra a destra e a sinistra. Ora tastare entrambe le aperture della pellicola e i rispettivi fori nella parete di acciaio e forare con una punta. Infilare entrambe le viti nella flangia dello skimmer e la guarnizione dall'interno verso l'esterno e posizionare la seconda guarnizione su entrambe le viti dal lato esterno della piscina. Ora l'alloggiamento dello skimmer va fissato sul lato esterno della piscina con le due viti. Dopodiché si procede a perforare i fori restanti della pellicola e a infilare le viti restanti e ad avvitarle con l'alloggiamento dello skimmer. Fare attenzione che le guarnizioni dello skimmer siano montate tutt'attorno in modo uniforme.

Stringere le viti diagonalmente e in modo uniforme così da garantire la tenuta stagna. Le viti possono essere strette solo a mano in modo da non effettuare un avvitamento eccessivo (non utilizzare avvitatori a batteria). Dopodiché si procede ritagliando il quadrato della pellicola della flangia dello skimmer con un coltello tagliente (coltello Stanley). Figura 29

Installazione con guarnizione dello skimmer a forma di V

Applicare la guarnizione a labbro sull'apertura dello skimmer. Fare attenzione ai fori della flangia! Procedere come descritto in precedenza.

Figura 29

- 1) Rivestimento di acciaio
- 2) Pellicola per piscina
- 3) Guarnizioni
- 4) Flangia dello skimmer

Dopo il collegamento al dispositivo di filtrazione l'acqua viene introdotta fino a ca. metà dello skimmer. Figura 30



Se lo skimmer è munito di un raccordo per pompa allentato, è necessario rendere stagna la filettatura con un nastro di teflon!

Fine della stagione

Al termine della stagione estiva ridurre il livello dell'acqua al di sotto dello skimmer e della bocchetta di entrata.

Poi vanno smontati i tubi di collegamento al dispositivo di filtrazione. Svuotare il dispositivo di filtrazione o la pompa filtro svitando le viti di svuotamento. I dispositivi di filtrazione che si trovano all'aperto in inverno devono essere custoditi in un posto al sicuro dal gelo.

Nel caso in cui la temperatura dell'acqua vada sotto i 12°C consigliamo di procedere all'immagazzinamento.

I danni causati dal gelo non sono coperti dalla garanzia!



Ta navodila za postavitve veljajo na splošno takrat, kadar postavljate bazen na prostem. Če želite bazen delno ali popolnoma vkopati, upoštevajte posebna navodila, kakor tudi navodila za vgradnjo. Da bi vas obvarovali pred nepotrebnimi presenečenji, vam priporočamo, da si pred postavitvijo bazena izdelate načrt, kakšen material boste potrebovali in kdaj in v kakšnem času želite to narediti.

Ne postavljajte bazena v vetrovnem vremenu. Jekleni plašč je v vetrovnem vremenu težko obvladati, lahko se prepogne in nepopravljivo poškoduje. Bazensko folijo nameščajte ob tplem in sončnem vremenu, tako jo boste lažje razgrnili v bazenu. Ni tudi priporočljivo, da to delate na direktnem soncu, ker zaradi raztezanja nima več pravih dimenzij. Najboljši čas za nameščanje folije je poleti zgodaj zjutraj ali pozno zvečer. Tega ne delajte pri temperaturi nižji od 15°C, v nasprotnem je folija trda in zelo težavna za postavitve.

Bazenska naprava za filtriranje in eventualni ostali pripomočki, potrebujejo za svoje delovanje električni tok. Če na vašem vrtu ne razpolagate z ustreznimi priključki, jih morate namestiti.

Ustrezne električne priključke, naj vam uredi podjetje, ki ima za taka dela koncesijo. Napeljava mora biti ozemljena in dodatno zavarovana z varnostnim stikalom do 30 miliamperov. Upoštevati je treba zahteve ÖVE, VDE itd.

V bazenu ne uporabljajte ostrih predmetov, ker lahko poškodujete folijo. Ne vzpenjajte se na rob bazena, lahko pride do poškodbe prijemala ali stene bazena.



POZOR! Jekleni stenski bazeni niso primerni za slano vodo! Vsa pomembna vprašanja, kot so Vaš specialist bo odgovoril na vaše zahteve za namestitve ali zahteve gradbene zakonodaje na mestu. Bazeni z globino 90 ali 120 cm niso primerni za skakanje na glavo. Neupoštevanje tega opozorila lahko privede do težkih poškodb glave in hrbtenice!

Otrok nikoli ne pustite brez nadzora, kadar so v bazenu ali njegovi bližini!

Če imate v vašem gospodinjstvu ali v vaši soseski otroke, ki ne znajo plavati, vam priporočamo, da nabavite cenovno ugodno montažno ograjo in jo postavite okrog bazena.

Ponjave za bazen in podobno, otrokom ne nudijo varnosti.

Ne zanašajte se na to, da za življenje otrok ne odgovarjate, če je bazen pokrit na tak ali drugačen način.



Prostor, kjer bo stal plavalni bazen (slika 1)

Pri izbiri prostora, kjer bo stal vaš plavalni bazen, je treba upoštevati različne dejavnike. Če želite zagotoviti pravilno postavitve plavalnega bazena, potrebujete trdno in nosilno podlago.

Vašega plavalnega bazena nikakor ne smete postaviti na nasut teren. To bi lahko povzročilo neenakomerno posedanje in s tem poškodbe bazena. Za vaš plavalni bazen izberite najbolj sončen del vašega vrta. Dobro bi bilo, da bi okrog bazena bilo čim več prostora. Priporočamo, da je okrog bazena najmanj 90 cm prostora.

Če le imate možnost, ga postavite na prostor, ki je zaščiten proti vetru. V bazenu, ki stoji na vetrovnem prostoru, lahko zaradi izhlapevanja oziroma konvekcije pride do velikih izgub toplote. Plavalnega bazena ne postavite pod drevesi ali v bližini grmovja, ker boste imeli veliko dela s čiščenjem.

Nikakor ga ne smete postaviti pod daljnovode ali na prostor pod katerim so vkopane razne napeljave (plin, telefon, električni tok).



Prostor za filtrirno napravo

Vaš bazen je najverjetneje opremljen s peščenim filtrom. Pri prostostoječih filtrirnih napravah se je treba držati minimalne predpisane razdalje od bazena. Ostale napotke dobite v navodilih, ki so priložena filtrirni napravi.



Priprava prostora za postavitve

Želimo, da bi vam vaš plavalni bazen služil dolga leta, zato je nujno potrebno, da se temeljito posvetite pripravi prostora, kjer bo bazen stal. Kolikor dobro in trdno bo pripravljen prostor, toliko dalj boste lahko imeli veselje z bazenom. Zato vas prosimo, da pripravite posvetite največjo pozornost. Podlaga mora nujno biti pripravljena tako, da je trdna, ravna in nosilna (brez nasutih površin).

Če bi se teren posedal, bi lahko prišlo do poškodb bazena. Na prostoru za postavitve, je treba odstraniti travo, kamenje, ostre predmete in korenine, ker lahko poškodujejo bazensko folijo.

Če želite bazen postaviti na beton, asfalt ali podobno podlago, je nujno treba med podlago in folijo položiti filc iz mineralnih vlaken. Dobi se ga v nakupovalnih centrih. Nikakor ne smete položiti folije naravnost na beton, asfalt, bitumen, les in travo. To bi neogibno poškodovalo folijo.

V načelu bazen ni namenjen za vgradnjo v zemljo, v nasprotnem za bazen ne velja garancija.



Izravnavna prostora za postavitve

Z ravno leseno lato ali še boljše – z nivelirno aluminijasto letvijo – na katero položite vodno tehniko. Površino začnite ravnati tako, da začnete na najglobljem delu. Vse dele, ki so višji od najgloblje točke, je treba odkopati in odstraniti. V nobenem primeru ne smete nižjih delov zasipavati, saj lahko pride do posedanja (slika 6,7).



Priporočilo – priprava prostora za postavitve

Za ta tip bazena priporočamo, da podložno ploščo zabetonirate. Ne pozabite na ustrezno armaturo. Podložna plošča mora biti popolnoma vodoravna.

Če podložne plošče ne želite betonirati, morate, tako kot je narisano, uporabiti betonske plošče (sliki 40, 41).

Ni sicer nujno, da uporabite betonske plošče tudi pod talnimi veznimi elementi in veznimi členi, vendar jih zaradi stabilnosti in varnosti vseeno priporočamo. V nasprotnem lahko pride do posedanja, kar lahko poškoduje bazen. Betonske plošče morate obvezno položiti tako, da so poravnane s prostorom za postavitve. Pri tem načinu postavitve morate obvezno odstraniti travno rušo.



Izmere – dimenzioniranje. Slike 42, 43, 44

- 1 Izkop
- 2 Betonska plošča
- 3 Stojka
- 4 Napenjalni trak
- 5 Tlačna plošča
- 6 Talni profil
- 7 Talni profil

5,5 x 3,66 x 1,2 m		
	prostostoječ	poglobljen
A (cm)	550	550
B (cm)	600	650
C (cm)	416	466
D (cm)	548	548
E (cm)	50	70
F (cm)	568	588

6,4 x 3,66 x 1,2 m		
	prostostoječ	poglobljen
A (cm)	640	640
B (cm)	690	740
C (cm)	410	470
D (cm)	548	548
E (cm)	200	220
F (cm)	568	588

7,3 x 3,66 x 1,2 m		
	prostostoječ	poglobljen
A (cm)	730	730
B (cm)	780	830
C (cm)	416	466
D (cm)	548	548
E (cm)	280	300
F (cm)	568	588



Vgradnja v zemljo

Pri vgradnji v zemljo, je treba poskrbeti za zaščito proti pritisku zemlje. To lahko izvedete z lahkim betonom, suhim betonom ali s postavitvijo zidu okrog bazena.

Zakaj? Pritisk nasutja z zemljo ali z drobirjem je nekajkrat večji od nasprotnega pritiska vode. Če za utrditev zasipa ne uporabite lahkega ali suhega betona, se bazen ob praznjenju vode lahko poruši navznoter.



Priprava napenjalnih trakov za ojačitev. Slika 45

Napeljite enega ali več napenjalnih trakov (9) (glede na model bazena) po širini površine bazena, kot je prikazano na sliki 46.

Poravnajte vse gube na napenjalnih trakovih.

S pomočjo vijakov M5x15 (10) in matic (11) povežite kotno ploščo (3) z napenjalnim trakom (9). Pri tem se prepričajte, da prepognjeni del kotne plošče (3) gleda v pravo smer, kot je prikazano na slikah 46, 47, 48. Kotna plošča mora na njenem gornjem delu biti povezana z napenjalnim trakom – vijake privijte v poljubnem zaporedju.

Ta postopek ponovite na obeh straneh vsakega napenjalnega traku.



Montaža temeljne plošče na spodnji plošči

Napenjalni trak (9) previdno privzdignite in v odprtine, ki so v sredini bazena, namestite štiri M5x15 vijake (10). Prepričajte se, da so glave vijakov obrnjene proti tlom. Napenjalni trak položite na tla, ter talno ploščo (6) in preko nje spodnjo ploščo (4) položite na vijake, ki štrlijo iz napenjalnega traku (slike 49, 50, 51). Maticice (11) namestite na vijake in jih v poljubnem vrstnem redu privijte. Preden vijake dokončno zategnete, se prepričajte, da temeljna plošča ni nagnjena.

Ta postopek ponovite na obeh straneh vsakega napenjalnega traku.



Montaža nosilcev - stojk

Enega od navpičnih opornikov–stojk (1) postavite v spodnjo ploščo (4). Opornik (1) pritrdite na ploščo „G“ z vijaki M5x15 (10) in pripadajočimi maticami. Maticice zategnite v poljubnem vrstnem redu.

Preverite ali je med utorom na spodnjem delu vsakega navpičnega profila približno 2 mm vmesnega prostora, kar omogoča, da spodnji profili „C“ lahko nemoteno drsijo.

Koraka (a) in (b) ponovite na drugi strani bazena. Slike 52, 53, 54, 55.



Montaža poševnega opornika

Poševni opornik (2) položite v skoraj vodoraven položaj ter štiri utor, ki se nahajajo na njenem drugem koncu, vstavite v utor navpične stojke (1). Slike 56, 57, 58, 59

Poševni opornik potisnite naprej, dokler niso vidni vsi štirje utori v notranjosti navpične stojke (1). Istočasno pomaknite spodnji konec nasprotnega opornika proti kotni plošči (3), ki se nahaja na

napenjalnem traku osnovne plošče. Kotno ploščo (3) namestite v prečno oporo (2) (glej sliki 60, 61).

Poševni opornik G (2) pritrdite na spodnjo ploščo (3) z dvema vijakoma (12) in pripadajočima maticama (11). Vijakov ne privijte preveč čvrsto, ampak le toliko, kot je potrebno za varno pritrditev (sliki 62, 63).

Korake (a) do (c) ponovite z vsemi ostalimi napenjalnimi trakovi.



Sestavljanje temeljne plošče/osnovne ploskve bazena

Namestite ukrivljene prehodne profile.

Pri vsakem modelu bazena je treba uporabiti enega ali dva različno ukrivljena kovinska spodnja profila. Glede na svojo pozicijo ima vsak profil svojo številko. Pri izbiri ustrezne vrste in ustreznega števila spodnjih profilov za vaš bazen, uporabite kot pomoč spodnjo tabelo (slika 64).

- 1 Betonska plošča
- 2 Napenjalni trak
- 3 Prehodni profil B
- 4 Tlačna plošča
- 5 Talna tirnica
- 6 Stojka
- 7 Prehodni profil A

Velikost bazena	Prehodni profil A	Prehodni profil B	Mera +/- (mm)
550 x 366 cm	850.015 x 4		1420 x 4
640 x 366 cm	850.021 x 4	850.019 x 2	1130x 4
			1430 x 2
730 x 366 cm	850.021 x 4	850.017 x 4	1132 x 4
			1130 x 4

Če je vaš plavalni bazen tipa 550 x 366, vstavite prehodne profile A (7) na obeh straneh spodnjih utorov v navpičnih stojkah (1). Pri drugih modelih bazenov morate med navpične stojke (1) najprej vstaviti prehodne profile B (3) (slika 65). Ti prehodni profili se morajo prilegati v utor navpičnih stojk (1). Prepričajte se, da je žleb v prehodnem profilu obrnjen navzgor (slika 66).

Vstavite prehodne profile A. Konce profilnih delov potisnite tako daleč, da se prilegajo v utor navpičnega nosilca (slika 67).

Pomembno: Prepričajte se, da so prehodni profili A in B pravilno nameščeni in se prilegajo v žlebove navpičnih nosilcev (1).

Namestite ukrivljene spodnje profile PCA (slika 71).

Po prehodnih profilih A namestite na svoje mesto ploščo T1, ki ji sledijo spodnji PCA profili, dokler ni sklenjen polkrog (slika 68). Prehodni profili PCA morajo biti nameščeni znotraj plošče T1 (sliki 69, 70). Med profili pustite 5 mm prostora (slika 69).



Montaža jeklenega pločevinastega plašča

To montažo naj opravi vsaj dve osebi v sončnem vremenu, brez vetra. Za vašo varnost je pomembno, da med montažo vedno nosite rokavice, s čimer se izognete poškodbam na kovinskih robovih. Pločevinatega plašča pri montaži ne prepogibajte in ga previdno odvijte.

Plašč postavite v navpičnem položaju (z etiketo navzgor) na karton v središču ovala. S tem si boste olajšali odvijanje in se izognili odrgninam na spodnjem delu plašča (slika 72). Pločevinasti plašč postavite v žleb v spodnjih profilih in ga ne odvijte do konca (slika 74). Montažo stene bazena morate začeti na temeljni plošči (T1),

slika 73, praviloma na središčni plošči polkroga. Tako dobite odprtino skimerja na isti strani.

Pomembno: Jekleni plašč vstavite v profile PCA in se pri tem prepričajte, da se brezhibno prilega v reže (slika 75). Prepričajte se tudi, da so prehodni profili pravilno nameščeni (slika 76). Steno in navpične opornike (1) pritrdite s kosom lepilnega traku, s čimer preprečite, da bi se stena zrušila navznoter (slika 77). Pritrdite lahko tudi zgornjo ploščo (5), ki drži jekleni plašč (slika 78).

Zaključite montažo stene in s tem tudi ovala; poskrbite, da se odprtine (luknje) prekrivajo in vanje privijte vijake. Pri tem upoštevajte, da morajo biti glave vijakov na notranji strani bazena, podložke in matice pa na zunanji, slike 79 do 83.

Prekrijte glave vijakov z lepilnim trakom PVC (na notranji strani bazena), da bi zaščitili folijo pred drgnjenjem, kar bi lahko bil glavni razlog za poškodbo folije. Trak morate dobro pričvrstiti, po potrebi za to uporabite PVC lepilo in se prepričajte, da je celotni ostri rob, kakor tudi vijaki, popolnoma pokrit. Šele potem lahko nadaljujete s postavitvijo (slika 15).



Kadar ne uporabljate talne izolacije

Prekrijte površino tal z nekaj čistega peska (brez kamenja in ostalih tujkov) v višini 1 – 2 cm in ga dobro utrdite. Ob celotnem spodnjem robu plašča bazena pesek oblikujte v obliki trikotne zagozde, ki pa ne sme biti višja od 6 – 7 cm, slika 18.

S tem preprečite, da ne bi pritisk vode poškodoval folije in da folija ne bi spolzela pod pločevinasto steno. Da bi preprečili izrivanje peska, namestite ob spodnji rob, še preden nasujete pesek, dodatno plastično folijo, tako kot je narisano na sliki.

Slika 17:

- 1) Zagozda iz peska
- 2) Lepilni trak
- 3) Plastična folija
- 4) Plašč iz jeklene pločevine



Kadar uporabljate talno izolacijo

Lahko uporabite zagozde iz stiroporja, ki jih naročite pri nas. Te zagozde prilepite z močnim lepilom na talno izolacijo ob celotnem spodnjem robu bazena

Lahko pa naredite tudi zagozde iz peska.

Neodvisno od tega, kako naredite zagozde, morate talno izolacijo prekriti s filcem iz mineralnih vlaken. Brez te zaščite bi lahko talna izolacija iz folije potegnila mehčalce, folija bi postala krhka in bi se zato zelo skrajšala njena življenjska doba.



Postavitev bazenske folije

Bazenska folija je narejena tako, da je lahko dalj časa izpostavljena vročini in ultravijoličnim žarkom. Zaradi različnih klimatskih pogojev, se lahko lastnosti folije spremenijo.

Nikoli ne stopite s čevlji na bazensko folijo.

Folija je najpomembnejši in najboljčutiljivejši del vašega bazena. Ko odpirate karton s folijo, ne uporabljajte noža ali drugih ostrih predmetov. Folijo shranjujte ločeno od ostalih stvari v varnem prostoru. S tem boste folijo zavarovali pred neželenimi poškodbami, ki bi nastale z raznim orodjem ali z drgnjenjem ob pločevinasti plašč.

Folijo namestite ob sončnem vremenu (pri najmanj 20° C), tako se bo folija med postavljanjem prilagodila plavalnemu bazenu. Folija je izdelana iz plastičnega materiala, ki ima določeno stopnjo elastičnosti.

1. Folijo položite v sredino bazena in jo razvijte proti robu. Hrapavo stran folije obrnite tako, da bo vidna, torej da bo obrnjena proti sredini bazena. Vari folije naj bodo obrnjeni proti dnu, oziroma proti steni. Var, ki povezuje dno s stenami, se mora na celem obodu dotikati talnih vezi in stene bazena (slika 19).

2. Poiščite var med dnom in steno in folijo namestite tako, da visi navpično proti tlom. To vam bo omogočilo, da boste folijo položili brez gub.

3. Dvignite stranice, ki zgoraj pokrivajo rob bazena in jih pritrdite s kljukicami za perilo. Poravnajte preostale gube tako, da folijo lahko potegnete proti steni bazena in jo poravnate. Folijo vlecite nežno in se ogibajte močnim potegom (slika 20).

4. Zelo je pomembno, da je folija postavljena točno v sredini, da je razprostrta in brez gub. Napolnite bazen z okoli 2 – 3 cm vode in iztisnite, od sredine proti steni, še vse gube, ki so ostale. Vendar folije ne raztegujte preveč. Prepričajte se, da je stena bazena ravna. Če izmera premera odstopa za več kot 25 mm od predvidene mere, morate izprazniti bazen, odstraniti pločevinasto steno in ponovno izravnati podlago (slika 21).

5. Po celem robu okrog bazena natakните U profile. Potem, ko jih namestite, odrežite zadnjega na primerno dolžino (sliki 22, 23).



Namestitev dekorativne folije (opcija)

Poveznete dekorativno folijo preko pločevinastega plašča in pri tem pazite, da ne bi nastale gube.

Sedaj morate v foliji na kovinskem plašču izrezati predvidene izpuste za skimer in za dovodno šobo. Izrezi naj bodo okrog in okrog za dva centimetra večji, kot so v kovinskem plašču (sliki 25, 26).



Montaža zgornjega profila (PCS)

Gornji profil (PCS) montirajte na zaščitni profil (PL) po celotnem obodu/robu bazena (slika 84).

Označite presežek zadnjega kosa in ga ustrezno skrajšajte (slika 85, 86). Zgornjo ploščo (5) pritrdite na osrednje nosilce/stojke s čimer preprečite, da bi se bazen podrl navznoter (slika 87).



Montaža navpičnih profilov (VER), slika 88

Razporedite navpične profile (stojke) okoli bazena in postavite ploščo T2 na zgornji del bazena (glejte srednjo fotografijo).

a. Spodnji del enega izmed navpičnih profilov (VER) poravnajte z dvema majhnima sponama (jezičkoma) na temeljni plošči (T1); ti sponi morata biti na notranji strani navpičnega profila.

b. Poravnajte luknje za vijake TO2 na obeh straneh navpičnega profila in se prepričajte, da se ujemajo z luknjami v zavahkih plošče T1, sliki 89, 90.

c. Namestite eno izmed zgornjih plošč (T2) na zgornji rob stene bazena in na navpični profil (VER), pri čemer morajo biti zavihki (jezički) obrnjeni proti notranji strani profila, slika 91.

d. Poravnajte luknje za vijake TO2 s tremi luknjami v navpičnem profilu in se prepričajte, da se ujemajo z luknjami v zavahkih plošče T2, slika 92.

Ponovite korake a, b, c in d na drugih navpičnih profilih po obodu bazena.



Montaža vodoravnih profilov (držala za roke)

Namestite (ravno odrezane) zgornje profile HOR-1 na nosilce/opornike. Pri tem jih namestite z obema koncema na zgornjo ploščo (5) in uporabite odprtino A (slika 97), glej 93, 94. Narahlo privijte vijake 13, vendar jih ne zategnite. Bazeni tipa 550 x 366 niso opremljeni s takšnim gornjim profilom, zato morate v tem primeru začeti s profilom HO2, ki je označen s piko.

Namestite zgornje profile HOR2, ki so označeni s piko, na opornike/nosilce 1 in z drugim koncem na ploščo T2, glej sliko 95, 96. Poravnajte luknje in narahlo privijte vijake TO2, vendar jih ne zategnite.

Namestite vse zgornje profile HOR3 na plošče T2 (slika 98). Poravnajte luknje in narahlo privijte vijake TO2, vendar jih ne zategnite.

Poravnajte zgornje profile tako, da se med seboj ne preklapljajo. Trdno privijte vse vijake (slika 99).

Pomembno: Če kateri od navpičnih opornikov (VER) ne stoji navpično, ga morate poravnati tako, da s kladivom prek kosa lesa narahlo udarjate po temeljni plošči. Po potrebi popravite tudi zgornji del navpičnega opornika.

Montaža okrasnih oblog

Okrasno oblogo namestite na stičišču dveh zgornjih profilov. Vpnite jo pod notranji rob zgornjih profilov (slika 100), jo povlecite k sebi (slika 101) in jo vpnite še na zunanji strani, slika 102.

Namestitev puše za dovodno cev in skimerja

Priključne odprtine za vgradne elemente (skimmer in puša):

Odprtine za vgradne elemente so predhodno tovarniško že vtisnjene, vendar niso v celoti izrezane. Zaradi tega je potrebno notranji kovinski del (na perforiranih mestih) previdno ločiti z ustreznim orodjem in posneti robove. Nato robove zapečatite z ustrežno zaščito proti rji (npr. zaščita proti rji ali zaščita s cinkom).

Upoštevajte tudi navodila, ki so priložena skimerju.

Nadaljujte s polnjenjem bazena.

Bazen napolnite do 5 centimetrov pod izsekom (luknjo) za dovodno cev.

Otipajte izsekan krog (luknjo) v steni bazena in z ostrim nožem (tapetniškim nožem) križno zarezite. Pri tem pazite, da ne bi zarezali čez izsekano luknjo (slika 27).

Skozi luknjo vstavite dovodno pušo z enim tesnilom z notranje strani bazena. Pri tem bodo na zunanji strani bazena ob puši nastali odvečni trikotniki folije, ki jih tik ob puši skrbno odrežite.

Sedaj namestite z zunanje strani še drugo tesnilo in pušo privijte z matico iz umetne mase. Matico privijte z občutkom in pazite, da ne bi s preveliko silo uničili navoja.

Slika 28:

- 1) Tesnila
- 2) Jekleni plašč
- 3) Bazenska folija



Če je dotočna šoba preohlapno povezana s cevjo črpalke, je treba navoj obvezno dodatno zatesniti s teflonskim trakom!

Potem, ko boste pravilno namestili dotočno šobo, nadaljujte s polnjenjem bazena do 5 cm pod izsekom za skimer.

Najprej vstavite loputo v ohišje skimerja. Glede na različno izvedbo skimerja je ta lahko opremljen z dvema tesniloma ali samo z enim dvojnimi tesnilom.

Montaža z dvema tesniloma za skimer

Vzemite prirobnico skimerja in eno tesnilo, skozi vtaknite zgoraj levo in desno po en vijak. Sedaj otipajte skozi folijo obe odprtini in njim pripadajoče izvrtine v pločevinasti steni in jih preluknjajte s šilom. Oba vijaka s prirobnico skimerja in s tesnilom potisnite skozi pločevinasto steno od znotraj. Sedaj na zunanji strani bazena nataknite še drugo tesnilo na oba vijaka. Potem na zunanjo stran pritrdite ohišje skimerja z obema vijakoma. V nadaljevanju preluknjajte folijo še skozi ostale luknje, skozi potisnite posamične vijake in jih privijte na ohišje skimerja. Pri tem pazite, da so tesnila okrog skimerja položena enakomerno.

Privijte vijake tako, da jih z enakomerno silo privijete najprej po diagonalah, s tem boste dosegli primerno tesnjenje.

Vijake lahko privijate samo z roko, da jih ne bi pretegnili (ne uporabljajte akumulatorskega vijačnika). Nato lahko z ostrim nožem odrežete kvadrat odvečne folije iz notranjosti skimerja (slika 29).

Montaža z dvojnimi tesnilom v V obliki

Namestite dvojno tesnilo na izrez za skimer. Pri tem pazite na izvrtine v prirobnici skimerja. Od tu dalje postopajte, kot je opisano zgoraj.

Slika 29:

- 1) Jekleni pločevinasti plašč
- 2) Bazenska folija
- 3) Tesnili
- 4) Prirobnica skimerja

Potem, ko priključite filtrirno napravo, napolnite vodo do približno polovice višine skimerja (slika 30).



Če je skimer preohlapno povezan s cevjo črpalke, je treba navoj obvezno dodatno zatesniti s teflonskim trakom!

Prezimovanje

Po koncu kopalne sezone je treba znižati nivo vode pod nivo skimerja in dovodnega ventila. Treba je tudi odmontirati cevi, ki vodijo k filtrirni napravi. Filtrirno napravo, oziroma filtrirno črpalko, je treba odzračiti tako, da odvijete vijak za odzračevanje. Filtrirne naprave, ki stojijo na prostem, morate čez zimo shraniti v prostoru, kjer ne zmrzuje.

Priporočamo, da začnete s postopkom za prezimovanje takrat, ko temperatura vode pade pod 12° C.

Škoda, ki bi nastala zaradi zmrzovanja, ni krita z garancijo!



Aceste instrucțiuni de montare sunt valabile în general atunci pentru montarea piscinei în exterior. Dacă doriți să introduceți piscina parțial sau total, trebuie să respectați indicațiile speciale din manualul de montare, precum și instrucțiunile de montare atașate. Pentru a vă proteja de eventualele surprize, înainte de montarea piscinei trebuie să vă faceți un plan care să conțină materialul necesar și durata în care doriți să efectuați montarea. Nu montați piscina într-o zi cu vânt. Foaia de tablă este greu manevrabilă pe vânt puternic, se poate îndoi și se poate deteriora neputând fi reparabilă.

Montați folia pentru piscină într-o zi caldă, însorită, pentru a o putea întinde cu ușurință în piscină. Folia pentru piscină nu trebuie montată sub acțiunea directă a razelor solare, deoarece prin expansiunea termică nu se mai obține o potrivire optimă a foliei. Cel mai bun moment pentru montarea foliei piscinei este vara, dimineața devreme sau seara târziu. Nu montați folia pentru piscină la temperaturi exterioare de sub 15°C, în caz contrar folia devine rigidă și greu de montat.

Instalația de filtrare a piscinei și eventual alte accesorii sunt acționate electric. Dacă în zona grădinii dvs. nu dispuneți de nici o conexiune electrică corespunzătoare, este necesar să o creați.

Conexiunile electrice necesare trebuie efectuate de firma de electricitate. Cablurile trebuie împământate și trebuie asigurate cu un întrerupător de curent rezidual cu protecție de 30 miliamperi. Trebuie respectate prevederile legale în vigoare precum ÖVE, VDE etc. Evitați acțiunea obiectelor ascuțite în piscină. Acestea ar putea deteriora folia. Nu vă urcați pe balustradă. Acest lucru ar putea duce la deteriorarea balustradei sau a peretelui piscinei.



ATENȚIE! Bazinul de pereți din oțel nu sunt potrivite pentru apă sărată! Toate întrebările importante cum ar fi Specialistul dvs. va răspunde cerințelor dvs. de instalare sau a legilor privind construcțiile pe site.

Piscinele cu o adâncime de 90 sau 120 cm nu sunt recomandate pentru săriturii. Nerespectarea acestei indicații poate duce la leziuni grave asupra capului sau coloanei vertebrale!

Nu vă lăsați niciodată copii nesupravegheați, atunci când sunteți în interiorul sau în afara piscinei!

Dacă în gospodăria dvs. sau în apropiere se află copii care nu știu să înoate, vă recomandăm instalarea unui gard de protecție de jur împrejurul piscinei care este disponibil în magazinele de bricolaj. Planșetele de acoperire sau alte elemente de acoperire pentru piscine nu oferă siguranță copiilor. De aceea nu aveți încredere deplină în foliile de acoperit piscina, indiferent de modelul acestora, acestea nu vă eliberează de responsabilitatea asupra copiilor dvs.



Poziționarea piscinei dumneavoastră (Figura 1)

La alegerea locației pentru așezarea piscinei trebuie să luați în considerare mai mulți factori.

Pentru a asigura o montare corespunzătoare a piscinei dvs., este necesară o suprafață stabilă, cu capacitate portantă. De aceea piscina dvs. nu trebuie sub nici o formă așezată pe suprafețe ridicate. Acest lucru ar putea duce la deteriorarea piscinei. Alegeți pentru piscina dvs. cel mai luminos din grădină în funcție de posibilitate. Cu cât este mai mare suprafața în jurul piscinei cu atât mai bine. Trebuie să aveți de jur împrejurul piscinei o suprafață de cel puțin aprox. 90 cm. Dacă există posibilitatea de a avea un loc ferit de vânt, atunci acesta trebuie ales pentru piscina dvs. O piscină care nu este protejată împotriva vântului, înregistrează o pierdere mare a căldurii prin convecție respectiv prin evaporare. Nu trebuie să amplasați piscina direct sub copaci, tufișuri, etc. (este nevoie de o întreținere mai mare).

Nu trebuie sub nici o formă să amplasați piscina sub cabluri de sine stătătoare. Evitați să amplasați piscina peste cablurile împământate.



Poziționarea instalației de filtrare

Piscina dvs. ar trebui să fie prevăzută cu o instalație de filtrare a nisipului. În cazul instalațiilor de filtrare instalate în exterior trebuie păstrată o distanță minimă față de marginea piscinei. Mai multe indicații se află în descrierea instalației de filtrare.



Pregătirea locului de amplasare

Dorim să vă bucurați mulți ani de piscina dvs., de aceea este absolut necesar să acordați o importanță deosebită pregătirii locului. Cu cât

locul este pregătit mai bine și este mai stabil, cu atât mai mult vă veți bucura de piscina dvs. De aceea vă rugăm să lucrați cu atenție. Este neapărat necesar ca suprafața pe care montați piscina să fie plană și să poată suporta greutatea (fără suprafețe ridicate).

Alunecările de teren ar duce la deformarea și deteriorarea piscinei dvs. Locul de amplasare trebuie să fie curățat de ierburi, pietre, rădăcini și obiecte ascuțite. Pietrele și rădăcinile ar putea să ducă la deteriorarea foliei piscinei.

Dacă vă montați piscina direct pe beton, asfalt sau un teren similar, atunci este necesar ca între această suprafață și folie să așezați o folie din fibre minerale ca suprafață despărțitoare.

Nu trebuie să așezați sub nici o formă folia direct pe beton, asfalt, gudron, carton, lemn sau iarbă. Aceste suprafețe pot deteriora folia. Piscina nu este destinată montării în pământ, în caz contrar se pierde dreptul la garanție.



Nivelarea locului de amplasare

Cu o linie dreaptă-sau cel mai bine cu o riglă (riglă din aluminiu) – pe care așezați o nivelă cu bulă, începeți să nivelați locul de la cel mai adânc punct. Greblați locurile cele mai proeminente. Nu acoperiți locurile cele mai adânci. Acest lucru ar putea duce la alunecări. Figura 6,7



Recomandare – Pregătirea locului de amplasare

Pentru acest tip de piscină se recomandă betonarea unei porțiuni a suprafeței. Nu uitați de o ranforsare corespunzătoare. Placa trebuie să fie perfect dreaptă.

Dacă nu doriți să betonați o porțiune de suprafață, atunci trebuie să utilizați conform figurii plăci din beton. Figura 40,41. Plăcile de beton de sub piese de conexiune ale șinelor pentru podea nu sunt neapărat necesare, dar din motive de stabilitate și securitate vă recomandăm montarea acestora. În caz contrar se pot produce alunecări, care ar putea duce la deteriorarea piscinei.

Plăcile din beton trebuie îngropate în locul de amplasare. În acest caz trebuie îndepărtate neapărat buruienile.



Măsurători figura 42, 43, 44

- 1 Excavare
- 2 Placa de beton
- 3 Suport
- 4 Bandă de prindere
- 5 Placa de presiune
- 6 Șine de podea
- 7 Șine de podea

5,5 x 3,66 x 1,2 m		
	De sine stătător	Îngropat
A (cm)	550	550
B (cm)	600	650
C (cm)	416	466
D (cm)	548	548
E (cm)	50	70
F (cm)	568	588

6,4 x 3,66 x 1,2 m		
	De sine stătător	Îngropat
A (cm)	640	640
B (cm)	690	740
C (cm)	410	470
D (cm)	548	548
E (cm)	200	220
F (cm)	568	588

7,3 x 3,66 x 1,2 m		
	De sine stătător	Îngropat
A (cm)	730	730
B (cm)	780	830
C (cm)	416	466
D (cm)	548	548
E (cm)	280	300
F (cm)	568	588

! Montarea în pământ

În cazul montării în pământ a piscinei trebuie să asigurați o protecție corespunzătoare împotriva presiunii de jur împrejurul piscinei. Aceasta poate fi făcută din beton ușor, beton slab prin construirea unui zid de jur împrejur.

De ce? Presiunea umpluturii din spate cu pământ sau cu balast poate acționa asupra presiunii apei. Dacă nu se asigură o stabilizare prin această umplutură din spate cu beton ușor sau beton slab, piscina se poate sparge la goire.

🔧 Pregătirea benzilor de prindere pentru ranforsare figura 45

Întindeți pe lățime benzile de prindere (9) (în funcție de modelul piscinei) de-a lungul lățimii suprafeței plane a piscinei, conform prezentării din figura 46.

Neteziți bine toate pliurile de pe benzile de prindere.

Conectați cu ajutorul șuruburilor M5x15 (10) și a piulițelor (11) die placa unghiulară (3) cu banda de prindere (9). Asigurați-vă că partea unghiulară a plăcii unghiulare (3) este îndreptată în direcția corectă, conform figurilor 46,47,48. Placa unghiulară (3) trebuie conectată pe partea superioară cu o bandă; strângeți în ordine aleatorie.

Repetati acest proces pe ambele părți ale fiecărei benzi de prindere.

🔧 Instalarea plăcii de bază pe placa de jos

Ridicați cu grijă banda de prindere (9) și introduceți cele 4 șuruburi M5x15 (10) în orificiile care sunt în mijlocul piscinei. Asigurați-vă că capetele șuruburilor sunt îndreptate în jos. Așezați din nou banda de prindere pe podea și așezați placa de bază (6) iar deasupra placa de jos (4) pe șuruburile care ies din banda de prindere (figurile 49,50,51). Așezați piulițele (11) pe șuruburi și strângeți-le într-o ordine aleatorie. Asigurați-vă înainte de strângere că placa de bază nu este mișcată.

Repetati acest proces pe ambele părți ale fiecărei benzi de prindere.

🔧 Instalarea suportului

Așezați suportul/ștuțul (1) perpendicular pe placa de jos (4). Fixați ștuțurile (1) cu șuruburile M5x15 (10) și piulițele corespunzătoare (11) pe placa „G”. Strângeți piulițele într-o ordine aleatorie.

Verificați dacă există un spațiu intermediar de aproximativ 2 mm sub balama pe marginea de jos a componentei profilului perpendicular, astfel încât componenta de jos „C” se poate plia.

Repetati pașii (a) și (b) pe celelate părți ale piscinei. Figurile 52,53,54,55

🔧 Instalarea ștuțului oblic

Așezați ștuțurile oblice (2) într-o poziție aproape orizontală și așezați cele patru balamale care se găsesc la celălalt capăt, pe balamalele suportului perpendicular (1) (vedeți figura 56,57,58,59).

Apăsați ștuțul oblic (2) în față, până cele patru balamale sunt vizibile în interiorul suportului perpendicular (1). Mișcați în același timp capul de jos al ștuțului opus către placa unghiulară (3), care se află pe cureaua de tensionare a plăcii de bază. Introduceți placa unghiulară

(3) în ștuțul oblic (2) (figura 60,61).

Fixați ștuțul oblic G (2) cu două șuruburi (12) și piulițele corespunzătoare (11) pe palca de jos (3). Nu le strângeți prea fix, ci suficient pentru o fixare sigură (figura 62,63).

Repetati pașii (a) până la (c) cu toate curelele de tensionare.

🔧 Montarea plăcii de bază/suprafeței de bază a piscinei

Instalați profilul de trecere curbat

Pentru fiecare model de piscină sunt disponibile unul sau două profile diferite curbate din metal. În funcție de poziția acestuia fiecare profil are câte un număr. Pentru alegerea tipului și numărului corespunzător de profile pentru piscina dumneavoastră utilizați tabelul de mai jos pentru ajutor. Figura 64.

- 1 Placa de beton
- 2 Banda de prindere
- 3 Profil de trecere B
- 4 Placa de presare
- 5 Șine podea
- 6 Suport
- 7 Profil de trecere A

Dimensiune piscină	Profil de trecere A	Profil de trecere B	Dimensiune +/- (mm)
550 x 366 cm	850.015 x 4		1420 x 4
640 x 366 cm	850.021 x 4	850.019 x 2	1130x 4
			1430 x 2
730 x 366 cm	850.021 x 4	850.017 x 4	1132 x 4
			1130 x 4

Dacă piscina dumneavoastră este de tipul 5,5x3,66, așezați profilurile de trecere 7 pe ambele părți ale canalelor de jos ale suportului oblic (1). În cazul celorlalte modele de piscină trebuie montate profilurile de trecere 3 între suporturile oblice (1) (figura 65). Aceste profiluri de trecere trebuie montate în canelura suportului oblic (1). Verificați dacă canelura profilului de trecere este cu fața în sus, figura 66.

Montați profilul de trecere A. Împingeți fiecare capăt al profilului până când intră pe canalul suportului oblic (figura 67).

Important: Asigurați-vă că profilurile de trecere A și B sunt poziționate corect și intră în canelurile suportului oblic 1.

Instalați profilul PCA curbat din partea de jos Figura 71

După profilurile de trecere A se așează placa T1, urmată de profilurile de jos PCA până când acestea formează un semicerc. (figura 68). Profilurile de trecere PCA trebuie montate pe placa T1 (figura 69, 70). Între profile se lasă un spațiu intermediar de 5 mm (figura 69).

🔧 Montarea foii de tablă

Această instalare trebuie efectuată într-o zi însorită și fără vânt de cel puțin două persoane. Pentru siguranța dumneavoastră este important să purtați mănuși în timpul lucrărilor de montare, pentru a evita accidentele ce pot fi cauzate de marginile metalice. Nu îndoiți peretele în timpul instalării și rulați-l cu grijă. Așezați peretele piscinei în poziție perpendiculară (cu eticheta în sus) în mijlocul unui carton. Acest lucru ușurează rularea și evită zgârierea părții de dedesubt a peretelui (figura 72).

Așezați peretele pe canelura profilului interior, fără a îl rula (figura 74). Trebuie să se înceapă montarea peretelui de la placa de bază (T1), figura 73 – de regulă pe placa centrală a semicercului. Astfel se obține o deschizătură a skimmer-ului pe aceeași parte.

Important: Așezați peretele din tablă pe profilurile PCA și verificați

dacă acestea intră corespunzător în deschizături (figura 75). Verificați dacă profilurile de trecere sunt poziționate corect (figura 76). Fixați peretele și ștuțurile perpendiculare (1) cu o bucată de bandă adezivă pentru a evita ca peretele piscinei să cadă în interior (figura 77). Puteți fixa și placa superioară (5); aceasta va susține foaia din tablă (figura 78).

Terminați montarea peretelui și astfel cercul; poziționați orificiile unul peste altul introducând șuruburi în acestea. Aveți grijă ca capetele șuruburilor să fie pe interiorul piscinei și șaibele și piulițele să fie spre exterior. Figura 79 până la 83.

Acoperiți capetele șuruburilor cu dungile din PVC (pe partea interioară a piscinei) pentru a proteja folia împotriva frecării cu obiectele, care reprezintă principalul motiv pentru deteriorarea foliei piscinei. Această bandă trebuie să se prindă fix, utilizați dacă este necesar un lipici PVC și asigurați-vă că întreaga margine precum și șuruburile sunt acoperite complet, înainte de a trece la pasul următor.

Figura 15



Atunci când utilizați o izolație de podea

Acoperiți cu nisip curat (fără pietre și alte corpuri străine) suprafața pe o înălțime de aprox. 1-2 cm și etanșați-o. Pe peretele piscinei trebuie făcută o pană în formă triunghiulară (o canelură) și aceasta nu trebuie să depășească 7 cm. Cu acest sfat evitați ca întreaga presiune a apei să deterioreze folia și să alunece pe sub peretele din metal. Pentru a evita o scurgere a nisipului, trebuie să așezați conform figurii, o folie suplimentară din plastic de-a lungul suprafeței piscinei.

Figura 17

- 1) Canelură
- 2) Banda adezivă
- 3) Folia din plastic
- 4) Folia din tablă

Figura 18



Dacă utilizați o izolație de podea

Aici puteți utiliza opțional plăci din styropor pe care vi le putem furniza. Acestea se lipesc cu un lipici puternic aderent de izolația de podea de-a lungul peretelui piscinei.

Alternativ puteți crea și o canelură din nisip.

Indiferent de modul în care creați canelura, trebuie să aplicați acum un strat de pâslă pentru piscine pe izolația de podea și pe caneluri în caz contrar izolația foliei pentru piscină se plasticizează și folia devine casabilă și durata de viață se reduce considerabil.



Montarea foliei pentru piscină

Folia utilizată este creată pentru a proteja împotriva razelor ultraviolete de durată. De aceea particularitățile foliei se pot modifica ușor datorită condițiilor climatice.

Nu călcați cu pantofii pe folia de piscină.

Folia este cea mai importantă și mai sensibilă parte a piscinei dvs. La deschiderea cutiei foliei nu utilizați cuțitul sau alte obiecte ascuțite. Depozitați folia la distanță de celelalte componente într-un loc sigur pentru a evita daunele nedorite ce pot fi cauzate atât de unelte cât și de peretele metalic.

Montați folia într-o zi însorită (cel puțin 20° C), pentru ca aceasta să se potrivească perfect pe piscină. Datorită materialului din vinil aceasta are un grad ridicat de flexibilitate.

1. Introduceți folia în mijlocul piscinei și pliați-o pe laterale. Îndreptați partea abrazivă în interior. Lipitura foliei trebuie așezată pe podea și pe peretele piscinei. Cusătura sudată care unește baza liniară cu lateralele trebuie să fie adaptată diametrului podelei piscinei pe șinele de podea și pe perete. Figura 19

2. Localizați cusătura sudată și poziționați-o astfel încât să fie perpendiculară pe podea. Acest lucru vă va ajuta să montați folia fără pliuri.

3. Ridicați partea laterală care acoperă marginile piscinei și țineți-o cu cârlige de rufe. Îndepărtați pliurile rămase trăgând ușor în afară și aranjând folia. Trageți cu grijă de folie, evitând curentul puternic. Figura 20.

4. Este foarte important ca folia să fie bine centrată, întinsă, fără pliuri. Umpleți-o cu 2-3 cm de apă și întindeți apoi toate pliurile rămase din mijloc. Nu întindeți folia prea mult. Asigurați-vă acum că peretele piscinei este drept. Dacă nivelul depășește Sie diametrul piscinei cu 25 mm goliți piscina, scoateți pereții și montați din nou podeaua la același nivel. Figura 21

5. Introduceți profilul U (marginea piscinei) pe marginile piscinei de jur împrejur. După aplicarea profilului U, tăiați ultimul profil pe lungimea corespunzătoare. Figura 22,23.



Montarea foliei decorative (opțional)

Trageți acum folia decorativă peste peretele metalic și aveți grijă să nu se formeze pliuri. Acum trebuie să tăiați orificiile pentru skimmer și duza de admisie pe cca. 2 cm de jur împrejur.

Figura 25, 26



Instalarea profilului superior (PCS)

Instalați profilul superior (PCS) pe profilul de protecție (PL) și deasupra întregii circumferințe a piscinei (margine), figura 84.

Marcați lungimea ultimei piese și tăiați, figura 85, 86. Fixați placa superioară (5) pe suportul central (1) pentru a evita ca peretele piscinei să cadă către interior figura 87.



Montarea profilului perpendicular (VER) figura 88

Distribuiți profilurile perpendiculare (suportul) de jur împrejurul piscinei și poziționați placa T2 pe partea superioară a piscinei, vedeți fotografia din mijloc.

Îndreptați partea de jos a profilului perpendicular (VER) către cele două eclise de îmbinare ale plăcii de bază (T1); este eclise de îmbinare trebuie să se afle pe partea interioară a profilului perpendicular.

Îndreptați deschizăturile (orificiile) prin rotirea șuruburilor TO2 pe ambele părți ale profilului perpendicular și asigurați-vă că acestea corespund cu orificiile ecliselor de îmbinare ale plăcii T1, figura 89,90.

Poziționați placa superioară (T2) pe marginea de sus a peretelui piscinei și pe profilul perpendicular (VER), eclisele de îmbinare trebuind să fie îndreptate către interiorul profilului, figura 91.

Îndreptați orificiile (găurile) pentru montarea șuruburilor TO2 către cele trei orificii ale profilului perpendicular și asigurați-vă că acestea corespund cu orificiile ecliselor de îmbinare ale plăcii T2, figura 92.

Repetăți pașii a, b, c și d de jur împrejurul piscinei pe celelate profile.



Montarea profilului orizontal (balustrada)

Instalați profilul superior HOR1 (tăiat drept) pe suport/ștuț. Poziționați ambele capete ale plăcii superioare pe placa de sus (5) și utilizați orificiul A (figura 97), vedeți 93,94. Strângeți șuruburile 13 fără a le suprasolicita. Piscinile 5,5x3,6 nu au un astfel de profil superior; de aceea în aceste cazuri trebuie să începeți cu profilul H02 (marcat cu punct).

Poziționați profilul superior HOR2 (marcat cu punct) pe ștuțul/suportul 1 și celălalt capăt pe placa T2, vedeți fotografia 95, 96. Îndreptați orificiile în exterior și strângeți șuruburile fără a le suprasolicita.

Așezați profilurile superioare HOR3 pe plăcile T2 (figura 98). Îndreptați orificiile și strângeți șuruburile fără a le suprasolicita. Îndreptați ambele profile superioare în sus fără a le monta unul peste altul. Strângeți toate șuruburile. (figura 99).

Important: Dacă un ștuț perpendicular (VER) nu stă drept, atunci trebuie să îl reglați bătând ușor cu un ciocan peste o piesă din lemn

pe placa de bază. Partea superioară a ștuțului perpendicular trebuie reglată dacă este necesar.

Montarea stratului decorativ

Poziționați stratul decorativ pe capetele celor două profile superioare. Așezați această îmbrăcăminte decorativă pe sub canturile interioare ale profilurilor superioare (figura 100) și trageți-le înspre dumneavoastră (figura 101), prinzând marginea exterioară, figura 102.

Montarea duzei de admisie skimmer-ului

Orificii de racordare pentru piese de montat (skimmer și duză):

Orificiile de racordare pentru piesele de montat sunt ștanțate parțial din fabrică. De aceea, partea interioară metalică (în punctele perforate) trebuie desprinsă atent cu o unealtă iar muchiile trebuie debavurate. După aceea se sigilează muchiile cu o protecție corespunzătoare contra coroziunii (de ex.: protecție contra ruginii sau vopsea zincată).

Respectați și indicațiile din descrierea skimmer-ului.

Începeți să umpleți piscina.

Umpleți piscina până la 5 cm sub marcajul duzei de admisie.

Ștergeți cercul de pe peretele piscinei și faceți o tăietură în cruce cu un cuțit ascuțit (cuțit Stanley), fără a tăia ștanțarea! Figura 27

Introduceți duza de admisie cu o garnitură pe partea laterală a piscinei din exterior. Triunghiul format pe partea exterioară trebuie tăiat exact pe forma duzei.

Acum atașați ce-a de-a doua garnitură pe partea exterioară a duzei de admisie și înșurubați-o cu o piuliță din plastic. Strângeți duza de admisie (atenție nu rotiți în exces!)

Figura 28

- 1) Garnituri
- 2) Folie din tablă
- 3) Folie pentru piscină



Dacă duza de admisie este prevăzută cu o piesă de conexiune pentru pompă, atunci este necesar să etanșați filetul cu o bandă din Teflon!

După ce ați montat duza de admisie corespunzător, umpleți piscina până la 5 cm sub skimmer.

Apoi introduceți clapeta skimmer-ului în carcasa skimmer-ului. În funcție de poziția skimmer-ului acesta are 2 garnituri simple sau 1 garnitură cu buză.

Montarea cu 2 garnituri pentru skimmer

Scoateți flanșa pentru skimmer și o garnitură și introduceți la stânga și la dreapta sus câte un șurub. Împingeți cu degetele acum în ambele orificii în găurile acestora către peretele de tablă și treceți cu un vârf ascuțit prin acestea. Introduceți ambele șuruburi cu flanșa pentru skimmer și garnitura din interior către exterior și așezați pe partea laterală exterioară a piscinei cea de-a doua garnitura peste cele două șuruburi. Acum carcasa skimmer-ului se fixează de partea laterală exterioară a piscinei cu ambele șuruburi. Ca urmare se vor face găurile rămase și se vor introduce șuruburile și se vor înșuruba de carcasa skimmer-ului. Asigurați-vă că garniturile skimmer-ului sunt montate de jur împrejur în mod egal.

Strângeți acum șuruburile pe diagonală în mod egal pentru a asigura etanșeitătea. Strângerea șuruburilor trebuie efectuată doar manual, pentru a nu strânge prea mult șuruburile (nu utilizați șurubelnița electrică). Ca urmare pătratul foliei se va tăia în interiorul flanșei skimmer-ului cu un cuțit ascuțit (cuțit Stanley). Figura 29

Montarea cu garnitura pentru skimmer în formă V

Montați garnitura cu buză pe orificiul skimmer-ului. Aveți grijă la găurile flanșei! În acest caz procedați conform descrierilor anterioare.

Figural 29

- 1) Folia din tablă
- 2) Folia pentru piscină
- 3) Garnituri
- 4) Flanșă skimmer

După conectarea instalației de filtrare se va umple cu apă până la o înălțime a skimmer-ului de până la cca. ½.

Figura 30



Dacă skimmer-ul dumneavoastră este prevăzut cu o piesă de conexiune pentru pompă de sine stătătoare atunci trebuie să etanșați filetul cu o bandă din Teflon!



Finalul sezonului

La finalul sezonului de înot nivelul apei trebuie scăzut sub skimmer respectiv duza de admisie.

În plus furtunurile de conexiune trebuie demontate de pe instalația de filtrare. Instalația de filtrare respectiv pompa de filtrare se golește prin deschiderea șurubului de golire. Instalațiile de filtrare din exterior trebuie depozitate într-o încăpere rezistentă la îngheț. Vă recomandăm pregătirea pentru iarnă atunci când temperatura apei este 12°C.

Daunele ce pot rezulta din urma înghețului nu sunt acoperite de garanție!



Tato montážní příručka je obecně platná pro volně stojící bazény. Pokud jste již bazén z části a nebo zcela zaplnili, zkontrolujte pokyny v návodu a ilustracemi.

Abychom Vás ušetřili nepříjemných překvapení, následujte prosím pečlivě všechny instrukce, jak bazén postavit a sestavit, na jaký materiál ho položit a jak postupovat dle časového harmonogramu. Nesestavujte Váš bazén ve větrném dni. Ocelová konstrukce se při silném větru může nanapravitelně poškodit. Instalujte bazénovou fólii v průběhu slunečného a teplého dne, folie snadněji přilne ke stěně bazénu. Neměli byste však bazén sestavovat na přímém slunci, vzhledem k teplotní roztažnosti, byste mohli fólii poškodit. Nejlepší časový úsek k instalaci fólie k bazénu je letní ráno či večer. Neinstalujte fólii v teplotách do 15°C, folie je velice tuhá a nelze nainstalovat.

Filtrace bazénu a další příslušenství fungují pod elektrickým proudem. Pokud na své zahradě nemáte odpovídající zásuvky, či elektrické zdroje, je nutné je vytvořit.

Potřebné elektrické připojení musí být provedeno a zprovozněno pouze autorizovaným elektrikářem. Přířady budou bezpečné a navíc uzemněny pomocí proudového chráničce 30 mA. Při instalaci elektrického přířadu musí být dodržovány všechny lokální zákony, nařízení a vyhlásky.

Vyvarujte se ostrých předmětů bazénu, tyto předměty mohou vést k poškození fólie bazénu.

Nestoupejte si na stěny bazénu. Může to vést k poškození stěny bazénu.



POZOR! Bazény ocelové stěny nejsou vhodné pro slanou vodu! Všechny důležité otázky jako Váš specialista zodpoví vaše požadavky na instalaci nebo požadavky stavebního zákona na místě.

Bazény s hloubkou 90 nebo 120 cm nejsou vhodné pro potápění. Nedodržení tohoto pokynu může vést k následkům až do smrti hlavy či páteře.

Nikdy nenechávejte své děti bez dozoru a nebo samostatně vstupovat do okolí bazénu.

Pokud máte děti, které jsou malé a nebo neumějí plavat, doporučujeme koupit levné oplocení, které nabízí železce a bazéno oplocení. Zakrývací a nebo solární plachta neposkytují pro děti žádnou ochranu. Nenechávejte proto vaše děti bez dozoru vstupovat do okolí bazénu.



Umístění bazénu (Zobrazení 1)

Při výběru umístění Vašeho bazénu byste měli vzít v potaz několik faktorů. Pro správné a pevné umístění Vašeho bazénu doporučujeme připravit podklad pod bazén. Váš bazén by neměl být umístěn na šikmé ploše, může to vést k poklesu jedné strany a tím k poškození bazénu.

Vyberte pro Váš bazén nejvíce nejslunečnější plochu. Čím větší plocha, na kterou paprsky dopadají, tím lépe. Kolem bazénu doporučujeme prostor alespoň 90 cm.

Bazén by měl být chráněn před větrem. Za žádných okolností neu-místějte bazén pod elektrické vedení.



Umístění filtračního systému

K Vašemu bazénu je vhodné opatřit také pískovou filtraci. Je nutné dodržovat minimální vzdálenost od bazénu k filtraci. Pro další informace viz příložený popis filtračního systému.



Příprava na výstavbu bazénu

Rádi bychom, aby Vám bazén dlouho sloužil k Vaší spokojenosti a proto prosím dbejte pečlivě na výběr a výstavbu bazénu. Čím lépe a pečlivěji je připraveno místo k umístění Vašeho bazénu, tím déle Vám bude sloužit. Prosíme Vás, věnujte svému bazénu tuto péči. Je nezbytné, aby podklad, na kterém bude Váš bazén postaven byl stabilní (bez terenních nerovností).

Pokud by byl postaven na nerovném místě, vedlo by to k poškození bazénu. Umístění bazénu musí být bez plevele, kamenů, kořenů a ostrých předmětů. Všechny tyto předměty musí být odstraněny, aby se nepoškodila bazénová fólie.

Pokud byste chtěli postavit bazén na betonu, asfaltu a nebo podobném podkladu, je nutné pod bazén položit podložku. Pokud postavíte bazén bez podložky na jednom z výše zmíněných a podobných materiálů dojde k poškození bazénu.

Bazén není vhodný k zapuštění do země. V takovém případě ztrácí nárok na záruku.



Vyrovnání místa instalace

Vodováhou změřte rovný povrch a natáhněte si provázek, pravítko, tyč a začněte vyrovnávat podklad bazénu. Shrněte podklad vždy z výše umístěných míst, ne opačně. Vodováhou kontrolujte.

Zobrazení 6, 7



Doporučení – podkladová deska

Pro tento typ bazénu doporučujeme místo pro stavbu bazénu vybetonovat. Nezapomeňte také na vhodnou výztuž. Podlahové desky musí být přesně rovné.

Pokud nechcete podlahové desky betonovat, měli byste použít vhodnou betonovou podložku, Zobrazení 40,41. Betonové desky nejsou nezbytné pro stabilitu, ale jejich použití se doporučuje z bezpečnostních důvodů. Pokud tak neučiníte, může vést k poklesu bazénových stěn a nenávratnému poškození bazénu.

Betonové desky musí být ve stejné rovině jako ostatní povrch.



Rozměry Zobrazení 42, 43, 44

- 1 K výkopu
- 2 Betonové desky
- 3 Sloupy
- 4 Stahovací plíšky
- 5 Přítlačná deska
- 6 Zpevňovací deska
- 7 Spodní deska

5,5 x 3,66 x 1,2 m		
	Volně stojící	Zapuštěná
A (cm)	550	550
B (cm)	600	650
C (cm)	416	466
D (cm)	548	548
E (cm)	50	70
F (cm)	568	588

6,4 x 3,66 x 1,2 m		
	Volně stojící	Zapuštěná
A (cm)	640	640
B (cm)	690	740
C (cm)	410	470
D (cm)	548	548
E (cm)	200	220
F (cm)	568	588

7,3 x 3,66 x 1,2 m		
	Volně stojící	Zapuštěná
A (cm)	730	730
B (cm)	780	830
C (cm)	416	466
D (cm)	548	548
E (cm)	280	300
F (cm)	568	588



Postavení bazénu ve lišty

Při instalaci stěn bazénu je nutné zajistit stěny ochrannou lištou. Tato lišta může být zhotovena z lehkého, tenkého betonu nebo vybudování lehké obvodové stěny.

Proč? Tlak podloží je násobkem tlaku vody. Není-li vystavena obvodová lišta, bazén nebude stabilizovaný a bude se postupně vyvýšňovat.

Příprava plíšku k upevnění, Zobrazení 45

Rozložte plíšky (9) (v závislosti na modelu stěn) na plochu, tak jak to vidíte na Zobrazení 46.

Vyhladte jemně všechny záhyby.

Připojte k sobě pomocí šroubu M5x15 (10) a šroubových matek (11) zahnutý plíšek (3) se stahovacím plíškem (9). Ujistěte se, že zahnutý plíšek je ve správném úhlu (3), jak to ukazují Zobrazení 46,47,48. Zahnutý plíšek (3) musí být spojen s horní částí a utáhnout.

To samé proveďte na obou stranách.

Instalace zpevňovací desky na spodní desku

Položte opatrně stahovací plíšek (9) a upevněte 4 M5x15 šrouby (10) do otvorů, které jsou umístěny v blízkosti prostředku bazénu. Ujistěte se, že šrouby směřují směrem ke dnu bazénu. Umístěte znovu stahovací plíšek na spodní stranu a umístěte zpevňovací desku (6) a navrch menší desku (4), nasadte na šrouby, které vyčnívají (Zobrazení 49,50,51). Zašroubujte matky (11) na šrouby a pevně je utáhněte. Ujistěte se, že předtím než šrouby utáhnete, není základní deska šikmá.

Tento postup zopakujte u všech plíšků.

Instalace sloupků

Postavte jeden z vertikálních sloupků (1) na spodní desku (4). Upevněte sloupek (1) pomocí šroubu M5x15 (10) a odpovídajícími matkami (11) na desku „G“. Pevně utáhněte šrouby v jakémkoli pořadí.

Zkontrolujte, že je zachována mezera cca 2 mm pod přírubou na spodní straně každé vertikály, tak aby spodní díl „C“ mohl lehce klouzat.

Opakujte krok (a) a (b) na druhé straně stěny bazénu. Zobrazení 52,53,54,55

Instalace upevnění sloupku

Položte upevnění do téměř horizontální polohy (2) a vložte čtyři příruby na konci upevnění do drážek ve svíslém sloupku. (1) zobrazení 56,57,58,59).

Zatlačte na upevnění (2) dokud neuvídnou čtyři příruby uvnitř vertikálního sloupce (1). Současně zatlačte na spodní konec upevnění proti zahnutému plíšku (3). Umístěte zahnutý plíšek (3) do upevnění (2) (Zobrazení 60,61).

Zašroubujte G upevnění (2) dvěma šrouby (12) a příslušnými matkami (11) na spodní desku (3). Neutahujte je příliš pevně, jen tak, aby byly dostatečně utáhlé k zabezpečení upevnění (Zobrazení 62,63).

Zopakujte body(a) do (c) se všemi ostatními kurty.

Společná výstavba základové desky bazénu

Instalace zahnuté přechodové části

Každý model přichází s jedním nebo dvěma různými kovovými typy zahnuté spodní sekce. Berte v potaz tabulku níže, abyste si vybrali vhodný typ a počet spodních dílů, které jsou vhodné pro Váš bazén. Zobrazení 64

- 1 Betonová deska
- 2 Stahovací plíšek
- 3 Přechodový profil B
- 4 Tlaková deska
- 5 Podlahová lišta
- 6 Sloupky
- 7 Přechodový profil A

Velikost bazénu	Přechodný Profil A	Přechodný Profil B	Míry +/- (mm)
550 x 366 cm	850.015 x 4		1420 x 4
640 x 366 cm	850.021 x 4	850.019 x 2	1130x 4
			1430 x 2
730 x 366 cm	850.021 x 4	850.017 x 4	1132 x 4
			1130 x 4

Pokud je Váš bazén typu 5,5x3,66, umístěte přechodové sekce 7 na obou stranách vertikálních sloupků (1) U jiných modelů, nejprve umístěte pechodný profil 3 mezi vertikální sloupky (1) (Zobrazení 65). Tyto přechodové sekce musí pasovat do zářezů vertikálních sloupků (1). Ujistěte se, že drážky přechodové sekce, jsou umístěny čelem nahoru, Zobrazení 66.

Umístěte přechodovou sekci A. Postupujte s každým zakončením dokud nepasuje do drážky vertikálního sloupku (Zobrazení 67).

Důležité: Ujistěte se, že přechodové profily A a B jsou správně umístěny a upevněny do drážek vertikálních sloupků 1.

Nainstalujte PCA Profil Zobrazení 71

Poté co nainstalujete přechodový profil A umístěte desku T1, poté PCA spodní sekci profilu, dokud nedokončíte půlkruh (Zobrazení 68). PCA přechodová sekce musí jít do desky T1 (Zobrazení 69, 70). Mezi profily nechte mezery cca 5 mm (Zobrazení 69).

Montáž kovových stěn

Doporučujeme vystavovat bazén v nejméně dvou osobách a za slunečného a bezvětrného dne. Pro Vaši bezpečnost je důležité mít rukavice, obzvláště při výstavbě kovových stěn. Během výstavby stěn je neskládejte a pečlivě je roztahujte. Umístěte vertikálně stěny bazénu (etiketa míří nahoru) na lepenkovou krabici do středu kruhu. Usnadníte si roztahování stěn bazénu a předejdete poškrábání dna bazénu (Zobrazení 72).

Nerokládejte bazénové stěny úplně, umístěte stěny do dlážek v dolních sekcích (Zobrazení 74). Začátek výstavby stěny by měl být na základní desce (T1), Zobrazení 73, obecně centrální deska polokruhu, aby otvor skimmeru mohl být na stejné straně.

Důležité: Umístěte stěny do sekcí a zkontrolujte že jsou bezpečně vloženy do dlážek PCA profilových částí. (Zobrazení 75). Zkontrolujte, že všechny přechodové sekce jsou umístěny správně (Zobrazení 76). Aby stěny nepadaly dovnitř, připevněte je k vertikálnímu sloupku (1) pomocí pásky (Zobrazení 77). Můžete také umístit horní desky (5) a zafixovat pomocí pásky (Zobrazení 78).

Dokončete kruh tvořený stěnami a ujistěte se, že mezery mezi stěnami jsou spojené a zafixované pomocí šroubů. Pamatujte, že hlavičky šroubů musí být na vnitřní straně stěn a matky s těsněním na stěně vnější. Zobrazení 79 az 83

Zakryjte hlavy šroubů pomocí PVC-pásky (na vnitřní straně bazénu), aby se zabránilo poškození bazénové fólie. Tato páska musí držet pevně, pokud je to nutné, použijte PVC lepidlo určené pro tyto účely a ujistěte se, že všechny ostré hrany a šrouby jsou zakryty předtím, než započnete další krok. Zobrazení 15

Pokud nemáte žádnou izolaci podlahy

Položte čistý písek (bez kamenů a jiných cizích předmětů) na podloží ve výšce cca. 1 - 2 cm a urovnejte. U stěn můžete vytvořit klínek, trojúhelníkového tvaru – neměl by přesáhnout 7 cm, S tímto malým trikem se vyhneme všem problémům s tlakem vody a tomu, aby se poškodila fólie následkem vodního tlaku na kovovou stěnu.

Aby se zabránilo pohybu písku, je vhodné podél nainstalovat, jak je zobrazeno níže, fólii.

Zobrazení 17

- 1) Klínek
- 2) Lišta
- 3) Fólie
- 4) Ocelová stěna

Zobrazení 18



Pokud používáte podlahovou izolaci

Zde můžete použít libovolné polystyrenové klíny. Ty jsou pak přilepeny k podlaze izolace, která je podél stěn bazénu.

Případně můžete udělat klínek z písku.

Bez ohledu na to, jaký použijete klínek, je nutné použít na podlahu izolaci.



Montáž

Použitá fólie je navržena tak, aby byla schopna vydrzet teplo a ultrafialové paprsky. Z tohoto důvodu se vlastnosti fólie mírně mění v závislosti na okolních podmínkách.

Nikdy do bazénu nevstupujte s botami.

Fólie je nejdůležitější a nejcitlivější částí Vašeho bazénu. Vyvarujte se při otírání kartonu s fólií použití nože nebo jiného ostrého předmětu. Udržujte fólii v dostatečné vzdálenosti od všech nebezpečných předmětů.

V průběhu slunečního dne (nejméně 20° C), aby se mohla během instalace dobře přizpůsobit bazénu. Fólie je vyrobena na bázi vinylového materiálu, který má určitý stupeň flexibility.

1. Dejte fólii do poloviny stěn bazénu a rozvířte je do stran. Fólie musí být připevněna k podlaze a musí přilnout ke stěnám bazénu. Část, která spojuje spodní fólii se stěnou, musí na všech místech skvěle přiléhat. Zobrazení 19
2. Aby se fólie nezvrásnila, musí být švy fólie visle k podlaze.
3. Zvedněte stěnu k horní straně bazénu a zachyťte kolíčky. Mírné zvrásnění fólie odstraníte povytáhnutím fólie nahoru. Vyhněte se silnému tahu za fólii. Zobrazení 20
4. Je důležité, aby byla fólie bez zvrásnění, centralizovaná a plně rozvinutá. Nápňte bazén vodou asi 2-3 cm a srovnávejte zbývající zvrásnění směrem do středu. Fólie se mírně natáhne. Ujistěte se, že je stěna bazénu rovná. Pokud nerovnosti přesahují hranici 25 mm vypustěte nádrž, zdvihněte stěny a předělejte tak, aby nerovnosti nepřesahovaly 25mm. Zobrazení 21
5. Vložte U- tvarovanou část přes horní okraj stěn bazénu. Poté, co máte namontované všechny U-části, seřízněte poslední část do požadovaného tvaru. Zobrazení 22, 23



Montáž Dekorační fólie (volitelné)

Připevněte fólii k ocelovým stěnám a ujistěte se, že není zvrásněná. Je nutné fólii upravit v místech skimmeru a odtokovou trysku cca. 2 cm. Zobrazení 25, 26



Instalace horní sekce (PCS)

Namontujte horní profil (PCS) na horní vrch ochranného dílu (PL) kolem celého obvodu bazénu. Zobrazení 84.

Označte a urážněte ochranou přebytečnou lištu u posledního dílu stěny Zobrazení 85,86. Upevněte horní desku (5) na centrální sloupky (1), abyste předešli možnému spadnutí stěn směrem dovnitř, Zobrazení 87.



Montáž vertikálních sekcí (VER) Zobrazení 88

Umístěte vertikální profily (sloupky) kolem bazénu a umístěte desku T2 na horní část bazénu, podívejte se na prostřední foto.

Spojte spodní část jedné z vertikálních profilů (VER) s dvěma malými štítky (jazýčky) podlahové desky (T1), Tyto štítky musí být na vnitřní straně vertikálních profilů.

Spojte otvory k upevnění šroubu TO2 na obou stranách vertikálních profilů a ujistěte se, že jsou připevněny k otvorům štítku desky T1, Zobrazení 89, 90.

Umístěte vrchní desku (T2) na vrchní hranu bazénu a na vertikální profil (VER), se štítky na vnitřní straně, zobrazení 91.

Upevněte k sobě otvory pro šrouby TO2 do tří otvorů vertikálního profilu a ujistěte se, že pasují do otvoru desky T2, Zobrazení 92.

Zopakujte kroky a, b, c a d kolem, v dalších sekcích.



Motaz horizontálních profilů (zábradlí)

Nainstalujte horní díl (rovně uříznutý) HOR1-Profil nad sloupky, jejichž konce jsou umístěny na horní desce (5) a použijte otvor A (Zobrazení 97), podívejte se na zobrazení 93,94. Vložte a utáhněte (ale ne moc) šrouby, zobrazení 13. Bazény 5,5x3,6 tento horní díl nemají; v takovém případě začínáte sekci HO2-Profil (označený puntíkem).

Na umístění všech horních dílů HOR2-Profilu (označeny puntíkem) nad sloupky 1 a další konce desky T2, se podívejte na fotografie 95, 96. Spojte otvory, vložte a utáhněte šrouby (ale ne moc) TO2.

Umístěte všechny horní profily HOR3 na desku T2 (Zobrazení 98). Spojte otvory k sobě, vložte a utáhněte šrouby TO2, ale ne na fest.

Umístěte všechny horní části k sobě, ale ne tak, aby byly navrchu té druhé. Utáhněte všechny šrouby (Zobrazení 99).

Důležité: Pokud nějaký z vertikálních sloupků není úplně rovný (VER), musíte jemně poťukat kládívkem na dřívko, které si položíte na základovou desku. Horní díl vertikální podpory musí také být co nejlépe postavený.



Montáž dekorativních panelů

Spojte horní spojky s konci horních částí. Zahákněte pod vnitřní hrany horních částí (Zobrazení 100) táhněte směrem k sobě (Zobrazení 101), dokud nedosáhnete zaháknutí na vnější straně, Zobrazení 102.



Pokyny pro montáž vratné trysky

Připojovací otvory pro vmontované díly (skimmer a trysky)

Otvory pro vmontované díly jsou předem vysekuté v továrně, ale ne úplně. Proto musí být vnitřní kovový díl (na perforovaných místech) opatrně uvolněn vhodným nářadím a hrany se musí začistit. Potom je třeba hrany přelakovat vhodnou ochranou proti korozi (např. barva na ochranu proti korozi nebo zinková barva).

Pokyny pro montáž vratné trysky

Ostrým nožem z vnější strany stěny bazénu vyřízněte fólii z kruhového otvoru pro připojení vratné trysky. Otvor ve fólii vyřízněte o cca 5-10 mm menší, než je otvor ve stěně. Vezměte druhý hadicový trn a našroubujte ho do tělesa vratné trysky. Jako těsnění použijte teflonovou pásku (nepoužívejte žádná lepidla nebo těsnící tmely).

Do kruhového otvoru ve stěně, zevnitř bazénu, vložte vratnou trysku tak, aby jedno gumové těsnění bylo zevnitř bazénu a vně pak jedno korkové a druhé gumové těsnění. Vratnou trysku dobře utáhněte. Do otvoru v tělese vratné trysky našroubujte směrovou koncovku a nasměrujte tak, aby nesměřovala k otvoru sběrače.

Sběrač a vratnou trysku propojte s filtračním zařízením pomocí hadic. Spojte zajistěte hadicovými sponami! Zobrazení 27

Zobrazení 28

- 1) Těsnění
- 2) Ocelová stěna
- 3) Bazénová fólie



Je-li součástí Vaší vstupní trysky připojovací díl k čerpadlu, je potřebné utěsnit závit teflonovou páskou!

Po správném namontování vstupní trysky naplňte bazén do výšky 5 cm pod skimmer.

Nejprve připojte klapku skimmeru do tělesa skimmeru. V závislosti na verzi skimmeru, skimmer obsahuje 2 jednotlivá těsnění nebo 1 přísávací těsnění.



Montáž tělesa sběrače na stěnu bazénu

Poznámka: K montáži budete potřebovat křížový šroubovák a nůž s ostrým hrotem. Hrany předřezaných otvorů sběrače a vratné trysky obrousením zbavte ostrých okrajů. Toto doporučujeme provést před montáží fólie do bazénu. Vezměte jeden hadicový trn a našroubujte ho do tělesa sběrače. Jako těsnění použijte teflonovou pásku (nepoužívejte žádná lepidla nebo tesnicí tmely). Před započítím samotné instalace je nutné, aby bylo těleso sběrače ke stěně bazénu již částečně přišroubováno. Z vnější strany bazénu k vyznačeným otvorům přiložte jedno těsnění a těleso sběrače. Polohu zajistěte párem kratších šroubů v prostředních otvorech na stranách sběrače. Předtím zkontrolujte správné nasazení klapky ve vstupní přírubě tělesa a sběrače. Klapka se musí volně pohybovat. Nyní nainstalujte bazénovou fólii a napusťte vodou tak, aby hladina vody dosahovala cca 5cm pod úroveň připojovacího otvoru vratné trysky. Ostrým hřebíkem z vnější strany bazénu propíchněte fólii ve všech otvorech pro připojení tělesa sběrače. Z vnitřní strany bazénu přiložte druhé těsnění a přírubu. Do otvoru v přírubě vložte zbylých 10 delších šroubů a křížovým šroubovákem postupně dotáhněte. Ostrým nožem vyřízněte fólii z příruby. Nyní namontujte vratnou trysku. Zobrazení 29



Montáž skimmeru

Vyjměte těsnění na výpusti sběrače. Dejte pozor na příruby! Postup je stejný, jak je popsáno výše.

Zobrazení 29

- 1) Ocelová stěna
- 2) Bazénová fólie
- 3) Těsnění
- 4) Příruby sběrače

Při připojení filtračního systému musí být voda naplněna do cca. ½ výšky sběrače. Zobrazení 30

Vš sběrač je spojen s filtračním systémem, je nutné utěnit závitů teflonovou páskou!



Konec sezóny

Na konci koupací sezóny, musí být hladina vody snížena pod úroveň sběrače a trysky.

Kromě toho je nutné odstranit spojovací trubky k filtračnímu zařízení. Filtrační systém a filtrační čerpadlo je odvodňováno otevřením vypouštěcího ventilu. Filtrační zařízení je nutné mít uskladněné v suché a mrazu odolné místnosti. Doporučujeme zazimování pokud je teplota vody pod 12° C. Na škody způsobené mrazem se nevztahuje záruka.



Ove upute za montažu bazena važe uglavnom tada, kada postavljate bazen na otvorenom. Ako želite bazen djelomično ili potpuno ugraditi u zemlju, slijedite posebne upute, kao i upute za instalaciju. Kako bi vas zaštitili od nepotrebnih iznenađenja, preporučujemo vama, da prije postavljanja bazena izradite plan upotrebe materijala i kada i koliko vremena ćete trebati, da to učinite. Ne postavljajte bazena u vjetrovitom vremenu. Čelični plašt je u vjetrovitom vremenu teško svladati, može se preklopiti i nepopravljivo oštetiti. Bazensku foliju montirajte u toplom i sunčanom vremenu, tako da se može lako razvući u bazenu. Također se ne preporučuje, da to učinite na jakom suncu, jer se folija može proširiti i zbog toga izgubiti pravu dimenziju. Najbolje vrijeme za instalaciju folije je ljeti rano ujutro ili kasno navečer. Toga ne radite kad je temperatura niža od 15 ° C, jer je u protivnom foliju vrlo teško postavljati.

Bazenski uređaj za filtriranje i eventualni ostali pomoćni uređaji, trebaju za svoj rad električnu struju sa priključcima. Ako na vašem vrtu nemate odgovarajuće instalacije sa odgovarajućima priključcima, trebate ih namjestiti.

Odgovarajuće električne priključke, treba vam izraditi tvrtka, koja je ovlaštena za takve radove. Instalacija mora biti uzemljena, te dodatno osigurana sa sigurnosnim prekidačem do najviše 30 mA. Zahtjevi moraju biti zadovoljeni propisima OVE, VDE, itd.

U bazenu nemojte koristiti oštrih predmeta, jer možete oštetiti foliju. Ne penjite se na rub bazena jer postoji opasnost od oštećenja rukohvata i stjenke bazena.



UPOZORENJE! Čelični zidni bazeni nisu prikladni za slanu vodu! Sva važna pitanja kao što su Vaš stručnjak će odgovoriti na vaš zahtjeve za ugradnju ili zakone o građevinskom zakonu na mjestu. Bazeni sa dubinom od 90 ili 120 cm nisu primjereni za skakanje na glavu. Nepoštovanje ovog upozorenja bi moglo dovesti do ozbiljne ozljede glave i kralješnice!

Nikada ne ostavljajte djecu bez nadzora, kada su u bazenu ili u blizini bazena!

Ako imate u vašem kućanstvu ili u vašem susjedstvu djecu koja ne zna plivati, preporučujemo vama da kupite jeftinu montažnu ogradu i postavite je oko bazena.

Cerada za pokrivanje bazena i slično, djeci ne nude sigurnost.

Ne uzdajte se u to, da ne odgovarate za život djece, ako je bazen na jedan ili drugi način pokriven.



Određivanje mjesta za bazen (slika 1)

Prilikom odabiranja lokacije za vaš bazen, potrebno je uzeti u obzir različite čimbenike. Kako bi se osiguralo pravilno postavljanje bazena, trebate čvrstu i nosivu osnovu.

Vaš bazen nikako ne smijete postaviti na teren koji je nasut materijalom. To bi moglo dovesti do neravnomjernog slijeganja i time oštetiti bazen. Prostor za vaš plivači bazen izaberite u najsunčanijem dijelu vašeg vrta. Bilo bi dobro da bi oko bazena bilo što više prostora. Preporučujemo da je oko bazena barem 90 cm prostora.

Ako imate mogućnost, postavite bazen na mjesto, koje je zaštićeno od vjetra. Ako se bazen nalazi na vjetrovitom području, bi to zbog isparavanja moglo dovesti do značajnog gubitka topline. Bazena ne postavljajte ispod drveća ili u blizini grmlja, jer ćete imati puno po šla sa čišćenjem.

Nikako ga ne smijete postaviti ispod dalekovoda ili na mjesto ispod kojega su ukopane razne instalacije (plin, telefon, struja).



Mjesto za filterski uređaj

Vaš bazen je najvjerojatnije opremljen sa pješčanim filtrom. Kod odvojenih filterških uređaja treba zadržati minimalnu udaljenost od bazena. Ostale upute možete dobiti u uputama isporučenim uz filterški uređaj.



Priprema prostora za postavljanje

Želimo da bi vam bazen služio dugi niz godina, tako da je obavezno, da temeljito pripremite prostor za postavljanje bazena. Kako dobro i čvrsto će biti pripremljen prostor za postavljanje bazena, toliko duže ćete imati zadovoljstvo sa bazenom. Zato vas molimo, da pripremi posvetite najveću pažnju. Osnova mora nužno biti čvrsta, ravna i nosiva (bez nasutih površina).

Ako bi se teren slijegao, moglo bi doći do oštećenja bazena. Na odabranom prostoru za postavljanje bazena ne smije biti trave, kamenja, korijenja i ostalih oštrih predmeta, jer bi to moglo oštetiti bazensku foliju. Ako želite bazen postaviti na beton, asfalt ili sličnu podlogu, morate dno bazena podložiti sa filcem iz mineralnih vlakana. Možete ga nabaviti u trgovačkim centrima. Bazeni nemojte postavljati direktno na cement, asfalt, bitumen, drvo ili travu. To bi neizbježno oštetilo bazensku foliju.

U načelu bazen nije namijenjen za ugradnju u zemlju. U suprotnom za bazen ne važi garancija.



Izravnavanje prostora za postavljanje

Sa ravnom drvenom letvom, ili još bolje, sa aluminijevom letvom za niveliranje, na koju položite libelu. Površinu počnite ravnati tako, da počnete na najdubljem djelu terena. Sve dijelove, koji su viši od najdubljeg nivoa, potrebno je otkopati i odstraniti. U nikakvom slučaju ne smijete nižih dijelova terena zasuti, jer može doći do slijeganja (slika 6,7).



Preporuka – priprema prostora za postavljanje

Za taj tip bazena preporučujemo zabetonirati podložnu ploču. Kod betoniranja ne zaboravite na odgovarajuću armaturu. Podložna ploča mora biti potpuno horizontalna

Ako podložnu ploču ne želite betonirati, potrebno je primijeniti betonske podložne elemente, kako je prikazano na slikama 40 i 41.

Betonske ploče ispod spojnih tračnih elemenata nisu nužno potrebne ali iz razloga stabilnosti i sigurnosti ipak preporučujemo njihovu ugradnju. U suprotnom bi moglo doći do slijeganja, koje može oštetiti bazen. Betonske ploče morate obavezno položiti tako, da su poravnane sa prostorom za postavljanje. Kod ovog načina montaže, morate obavezno ukloniti sloj trave sa zemljom.



Izmjere – dimenzioniranje. Slike 42, 43, 44

- 1 Iskop
- 2 Betonska ploča
- 3 Okomiti profil
- 4 Zatezni remen
- 5 Tlačna ploča
- 6 Podni profil
- 7 Podni profil

5,5 x 3,66 x 1,2 m		
	prosto stojeći	produbljen
A (cm)	550	550
B (cm)	600	650
C (cm)	416	466
D (cm)	548	548
E (cm)	50	70
F (cm)	568	588

6,4 x 3,66 x 1,2 m		
	prosto stojeći	produbljen
A (cm)	640	640
B (cm)	690	740
C (cm)	410	470
D (cm)	548	548
E (cm)	200	220
F (cm)	568	588

7,3 x 3,66 x 1,2 m		
	Prosto stojeći	produbljen
A (cm)	730	730
B (cm)	780	830
C (cm)	416	466
D (cm)	548	548
E (cm)	280	300
F (cm)	568	588



Ugradnja u zemlju

Kod ugradnje bazena u zemlju, morate se pobrinuti za odgovarajuću zaštitu od pritiska zemlje oko bazena. Ova zaštita može biti izvedena od lakog betona, mršavog betona ili izgradnjom zida oko bazena. Zašto? Pritisak sloja nasutog materijala oko bazena je nekoliko puta veći od suprotnog pritiska vode. Ako za utvrđivanje ne upotrijebite lakog ili mršavog betona, bi se bazen kod pražnjenja mogao porušiti u unutrašnjost.



Priprema zateznih remena za ojačanje. Slika 45

Proširite zatezni remen ili zatezne remene (ovisno o modelu bazena) (9) duž širine ravne površine bazena, kako je prikazano na slici 46.

Nježno poravnajte sve nabore na zateznim remenima.

Pomoću vijaka M5x15 (10) i matica (11) spojite kutnu ploču (3) sa zateznim remenom (9). Pri tome se uvjerite, da presavijeni dio kutne ploče (3) pokazuje u pravu smjer, kako je prikazano na slikama 46, 47, 48. Kutna ploča (3) mora svojim gornjim djelom biti spojena sa zateznim remenom - vijke pritegnite proizvoljnim redoslijedom. Ponovite ovaj postupak na obje strane svakog zateznog remena.



Montaža (osnovne) temeljne ploče na donje ploče

Pažljivo podignite zatezni remen (9) i u rupe umetnite četiri vijka M5x15 (10). Uvjerite se, da glave vijka pokazuju prema tlu. Zatezni remen postavite na tlo te postavite osnovnu ploču (6), a preko nje položite donju ploču (4) na vijke koji strše iz zateznog remena (slike 49, 50, 51). Matice (11) namjestite na vijke i pritegnite ih proizvoljnim redoslijedom. Prije zatezanja uvjerite se, da osnovna ploča nije nagnuta.

Ponovite ovaj postupak na obje strane svakog zateznog remena.



Montaža nosača

Jedan od okomitih potpornja/nosača (1) postavite na donju ploču (4). Potporanj (1) pričvrstite na ploču „G“ pomoću vijaka M5x15 (10) i pripadajućih matica. Matice zategnite u proizvoljnom redoslijedu.

Provjerite postoji li slobodan prostor od oko 2 mm između utora na donjem kraju svakog okomitog dijela profila, tako da donji dijelovi profila „C“ mogu neometano kliziti. Ponovite korake (a) i (b) na drugoj strani bazena. Slike 52, 53, 54, 55.



Montaža kosih potpornja

Kose potpornje (2) postavite u skoro vodoravan položaj, te četiri utora, koji se nalaze na njegovom drugom kraju, postavite u utore okomitog nosača (1). Slike 56, 57, 58, 59

Kose potpornje (2) pritisnite prema naprijed, sve dok ne budu vidljiva četiri utora u unutrašnjosti okomitog nosača (1). Istovremeno

pokrećite donji kraj suprotnog potpornja prema kutnoj ploči (3), koja se nalazi na zateznom remenu temeljne ploče. Kutnu ploču (3) umetnite u kosi potporanj (2) (vidi slike 60, 61).

Pomoću dva vijka (12) i pripadajućih matica (11) pričvrstite kosi potporanj G (2) na donju ploču (3). Nemojte prejako zategnuti matice, ipak sasvim dovoljno za sigurno pričvršćivanje (slike 62, 63). Ponovite korake od (a) do (c) sa svim ostalim zateznim remenima.



Sastavljanje temeljne ploče/temeljne površine bazena

Montirajte zakrivljene prijelazne profile

Kod svakog modela bazena koriste se jedan ili dva različita zakrivljena donja profila od metala. Ovisno o položaju, svakom profilu je dodijeljen broj. Upotrijebite sljedeću tabelu kao pomoć kod odabira odgovarajuće vrste i broja donjih profila (slika 64).

- 1 Betonska ploča
- 2 Zatezni remen
- 3 Prijelazni profil B
- 4 Tlačna ploča
- 5 Podna šina
- 6 Okomiti profil/nosač
- 7 Prijelazni profil A

Veličina bazena	Prijelazni profil A	Prijelazni profil B	Mjera +/- (mm)
550 x 366 cm	850.015 x 4		1420 x 4
640 x 366 cm	850.021 x 4	850.019 x 2	1130x 4
			1430 x 2
730 x 366 cm	850.021 x 4	850.017 x 4	1132 x 4
			1130 x 4

Ako je vaš plivači bazen tipa 550 x 366, umetnite prijelazne profile A (7) na obje strane donjih utora okomitog nosača (1). Kod drugih modela bazena najprije je potrebno umetnuti prijelazne profile B (3) između okomitih nosača (1). Uvjerite se, da žlijeb prijelaznog profila pokazuje prema gore (slika 66).

Postavite prijelazne profile A. Svaki kraj profila gurajte sve dok ne sjednu u utor okomitog nosača (slika 67).

Važno: Osigurajte da su prijelazni profili A i B pravilno postavljeni i umetnuti u žljebove okomitih nosača (1).

Namjestite ukrivljene donje profile PCA (slika 71).

Nakon prijelaznih profila A, na svoje se mjesto postavlja ploča T1, nakon koje slijede donji PCA profili, sve dok se ne zatvori polukrug (slika 68). PCA prijelazne profile potrebno je postaviti unutar ploče T1 (slika 69, 70). Između profila ostavlja se međuprostor od 5 mm (slika 69).



Montaža plašta iz čeličnog lima

Montažu je potrebno obaviti na sunčan dan, bez vjetra i to od strane najmanje dvije osobe. Za vašu sigurnost, važno je, da kod montaže uvijek nosite rukavice, kako bi se spriječila nezgoda na oštrim metalnim rubovima. Prilikom montaže nemojte presavijati plašta bazena i pažljivo ga odmotavajte.

Plašt postavite u okomiti položaj (etiketa prema gore) na karton u sredinu ovala. To olakšava odmotavanje i sprječava nastanak ogrebotina na donjem rubu plašta (slika 72). Limeni plašt postavite u žlijeb donjih profila i nemojte ga još u potpunosti odmotati (slika 74). Montažu stjenke bazena morate započeti na temeljnoj ploči (T1), slika 73, u pravilu na središnjoj ploči polukruga. Tako se dobiva otvor za skimer na istoj strani.

Važno: Čelični plašt umetnite u žlijeb donjeg PCA profila i pritom provjerite, je li stjenka bazena (plašt bazena) besprijekorno uglavljena u proreze (slika 75). Uvjerite se i u to, da su prijelazni profili pravilno pozicionirani (slika 76). Stjenku (plašt) pričvrstite sa ljepljivom trakom na okomite profile (1), kako biste spriječili, da bi se stjenka bazena nagnula ili čak srušila prema unutra (slika 77). Možete pričvrstiti i gornju ploču (5), koja pridržava čelični plašt (slika 78).

Dovršite montažu stjenke i time ovala, pazite na to, da se rupe prekrivaju jedna preko druge, a zatim u njih stavite vijke. Pritom pazite na to, da se glave vijaka nalaze na unutrašnjoj strani bazna, a podloške sa maticama na vanjskoj strani, slike 79 do 83.

Prekrijte glave vijaka sa ljepljivom PVC trakom (na unutrašnjoj strani bazena), da zaštitite foliju od trljanja, što bi mogao biti jedan od glavnih razloga za oštećenje folije. Ljepljiva traka mora biti dobro prilijepljena na čeličnu stjenku (ako je potrebno, možete upotrijebiti i dodatno PVC ljepljivo) i uvjerite se, da je cijeli oštar rub i svi vijci dobro prekriveni. Tek tada možete nastaviti sa montažom (slika 15).



Kada ne koristite izolaciju ispod bazena

Prekrijte podni dio sa malo čistog pijeska (bez kamenja i ostalih tuđih djelića) u visini 1 – 2 cm i dobro ga utvrdite. Uz cijeli donji rub plašta (stjenke) bazena formirajte pijesak u obliku klina, koji ne smije biti viši od 6 – 7 cm, slika 18. Time spriječite, da bi pritisak vode izgurao foliju ispod limene stjenke. Prije namještanja pijeska uz donji rub, položite dodatnu plastičnu foliju, koja će spriječiti istiskivanje pijeska (slika 17):

- 1) Klin iz pijeska
- 2) Ljepljiva traka
- 3) Plastična folija
- 4) Plašt iz čeličnog lima



Kada koristite izolaciju za dno bazena

Kod nas možete nabaviti klinove iz stiropora, koje prilijepite sa jakim ljepilom na izolaciju ispod dna bazena uz sav donji rub bazena.

Umjesto klinova iz stiropora možete napraviti klinove iz pijeska.

Nezavisno od toga, na koji način ćete napraviti klinove, morate obavezno izolaciju za dno bazena prekriti sa filcem iz mineralnih vlakana. Bez te zaštite, bi mogla izolacija iz folije izvući kemijska sredstva za mekšanje, folija bi zbog toga postala lomljiva, što bi skratilo životni vijek folije.



Postavljanje bazenske folije

Bazenska folija je proizvedena na takav način, da može biti duže izložena suncu i njegovom ultraljubičastom zračenju. Zbog različitih klimatskih uslova svojstva ovog materijala mogu neznatno varirati.

Nikada nemojte hodati po foliji sa cipelama.

Folija je najvažniji i najosjetljiviji dio vašeg bazena. Kod raspakiranja ambalaže, nemojte upotrijebiti noža ili drugih oštrih predmeta. Foliju spremite odvojeno od ostalih dijelova na sigurnom mjestu. Time ćete foliju osigurati pred neželjenim oštećenjima.

Foliju bazena montirajte na sunčan dan kod vanjske temperature najmanje 20° C, tako će se folija za vrijeme postavljanja prilagoditi oblici bazena. Folija je proizvedena od vrlo savitljivog vinilnog materijala i ima zbog toga određeni stupanj elastičnosti.

1. Foliju položite u sredinu bazena i odmotajte je prema donjem rubu. Foliju okrenite tako, da gruba strana pokazuje prema gore, a sjajna strana prema dolje. Varovi na rubu folije moraju biti okrenuti prema dnu odnosno prema stijeni bazena. Zavareni šav, koji povezuje dno sa stjenkama, se mora po cijelom obodu doticati podnih profila i stjenke bazena (slika 19).
2. Potražite zavareni šav i foliju namjestite tako, da visi pravo prema dole. To će vam omogućiti, da ćete foliju položiti bez nabora.
3. Podignite foliju tako, da prekriva gornji rub bazena i učvrstite je kvačicama za rublje. Poravnajte preostale nabore tako, da foliju lagano povucite prema stijeni bazena i poravnajte je. Foliju vucite nježno i izbjegavajte snažne potege (slika 20).

4. Vrlo je važno, da je folija postavljena točno u sredini, da je dobro proširena i bez nabora. Napunite bazen sa oko 2 – 3 cm vode i istisnite od sredine prema stijenci još preostale nabore. Pazite, da foliju ne vučete previše. Provjerite, da li je stjenka bazena ravna. Ako izmjera odstupa za više od 25 mm od predviđene mjere, morate ponovo isprazniti bazen, rastaviti ga i ponovo izravnati podlogu (slika 21).

5. Po cijelom rubu oko bazena nataknete U profile. Kad sa time završite, odrežite zadnji profil na primjerenu dužinu (slike 22, 23).



Montaža dekorativne folije (opcija)

Prekrijte sada dekorativnu foliju preko plašta bazena i pri tome pazite, da ne nastaju nabori.

Sada morate iz folije izrezati otvore za skimer i dovodnu mlaznicu, približno 2 cm veće od otvora, koji su u čeličnom plaštu već isječeni (slika 25, 26).



Montaža gornjeg profila (PCS)

Gornji profil (PCS) montirajte na zaštitni profil (PL) po cijelom obodu/robu bazena (slika 84).

Označite višak zadnjeg komada i skratite ga koliko je potrebno (slika 85, 86). Gornju ploču (5) pričvrstite na okomite profile/nosače i time spriječite, da bi se bazen srušio prema unutra (slika 87).



Montaža okomitih profila (VER), slika 88

Rasporedite okomite profile (potpornje) oko bazena i postavite ploču T2 na gornji dio bazena (vidi fotografiju u sredini).

a. Poravnajte donji dio jednog od okomitih profila (VER) sa dvije male spojnice (jezičca) na temeljnoj ploči (T1); ovi jezičci moraju se nalaziti na unutarnjoj strani okomitog profila.

b. Poravnajte rupe za vijke TO2 na obje strane okomitog profila i uvjerite se, da se poklapaju sa rupama jezičaca ploče T1 (slike 89, 90).

c. Na gornji rub stjenke bazena i na okomiti profil (VER), postavite gornju ploču T2, pri čemu jezičci moraju pokazivati na unutrašnju stranu profila, slika 91.

d. Poravnajte rupe za vijke TO2 s tri rupe okomitog profila i uvjerite se, da se poklapaju sa rupama na jezičcima ploče T2, slika 92.

Ponovite korake a, b, c i d na drugim okomitim profilima po obodu bazena.



Montaža vodoravnih profila (rukohvata)

Namjestite (ravno odrezane) gornje profile HOR-1 na nosače/potpornje. Pritom oba kraja profila namjestite na gornju ploču (5) i upotrijebite rupe A (slika 97), vidi 93, 94. Lagano privijte vijke 13, ali ih nemojte zategnuti. Bazeni tipa 550 x 366 nisu opremljeni s takvim gornjim profilom, stoga u tim slučajevima morate početi s profilom HO2, koji je označen sa točkom.

Gornje profile HOR2, koji su označeni sa točkom, postavite na potpornje/nosače 1 i njihov drugi kraj na ploču T2 (vidi slike 95, 96). Poravnajte rupe i lagano privijte vijke TO2, ali bez da ih pritegnete.

Namjestite sve gornje profile HOR3 na ploče T2 (slika 98). Poravnajte rupe i lagano privijte vijke TO2, ali bez da ih pritegnete.

Poravnajte gornje profile tako, da se među sobom ne prekrivaju. Pritegnite sve vijke (slika 99).

Važno: Ako neki okomiti potporanj (VER) ne stoji ravno, morate ga naknadno podesiti, tako da sa čekićem, preko komada drva, lagano udarajte po temeljnoj ploči. Podesite i gornji dio okomitog potpornja, ako je potrebno.



Montaža ukrasnih oplata

Ukrasnu oplatu namjestite na spoju dviju gornjih profila. Pričvrstite je ispod unutrašnjih rubova gornjih profila (slika 100) i povucite je prema sebi (slika 101), tako da je zakačite za vanjsku stranu, slika 102.

Namještanje ulazne mlaznice za dovodnu cijev i skimera

Otvori za priključke za ugradbene dijelove (skimer i mlaznica):

Otvori za ugradbene dijelove tvornički su pripremljeni za izrezivanje - ali nisu kompletno istisnuti. Stoga se unutarnji metalni dio (na perforiranim mjestima) mora oprezno izvaditi van prikladnim alatom, a rubovi se moraju očistiti od srha. Nakon toga rubove zaštititi odgovarajućom zaštitom od korozije (npr. bojom za zaštitu od hrđe ili cinkovom bojom).

Uzimajte u obzir i upute, koje su priložene skimeru. Produžite sa punjenjem bazena.

Bazen napunite do 5 centimetara ispod isječenog mjesta (rupe) za dovodnu cijev.

Opipajte isječeni krug (rupu) u stjenci bazena i oštrim nožem napravite križni rez. Pri tome pazite, da ne zarezete preko isječenog otvora (slika 27).

Umetnite ulaznu mlaznicu s brtvom od unutrašnje stjenke bazena prema van. Nastale trokute folije na vanjskoj strani bazena potrebno je čisto i točno odrezati duž mlaznice. Sada postavite drugu brtvu sa vanjske strane ulazne mlaznice i učvrstite je plastičnom maticom. Maticu privijte sa osjećajem i obratite pažnju na to, da ne bi sa prevelikom snagom oštetili navoj.

Slika 28:

- 1) Brtve
- 2) Čelični plašt
- 3) Bazenska folija



Ako je ulazna mlaznica vašega bazena prelabavo priključena na cijev crpke, treba je navoj dodatno zabrtviti sa teflonskom trakom!

Nakon što ste uredno montirali ulaznu mlaznicu, napunite bazen do 5 cm ispod isječenog mjesta za skimer.

Najprije u kućište skimera umetnite poklopac skimera. Ovisno o modelu, skimer je opremljen sa dvije pojedinačne brtve ili sa jednom brtvom u obliku usana.

Montaža skimera sa dvije pojedinačne brtve

Uzmite prirubnicu skimera i jednu brtvu te lijevo i desno gore umetnite po jedan vijak. Na foliji opipajte oba otvora i pripadajuće provrte u limenom plaštu, te ih probušite šiljkom. Oba vijaka zajedno sa prirubnicom skimera i brtvom gurnite s unutrašnje strane prema van, sada sa vanjske strane stjenke postavite drugu brtvu sa rupama gore desno i lijevo na oba vijka. Sada je potrebno kućište skimera fiksirati na vanjskoj strani stjenke bazena. Zatim probušite još preostale rupe u foliji, umetnite vijke i pričvrstite ih na kućište skimera. Pazite na to, da su brtve skimera ravnomjerno montirane. Dijagonalno i ravnomjerno pritegnite vijke kako biste osigurali nepropusnost.

Vijci se smiju pritezati samo ručno, da se ne bi prejako pritegnuli (ne koristite akumulatorski izvijač). Zatim pomoću oštrog noža odrežite kvadrat viška folije (slika 29).

Montaža sa duplom brtvom u V obliku

Namjestite duplo brtvilo uz izrez za skimer. Pri tome pazite na rupe u prirubnici skimera. Od tu dalje postupajte tako, kako je opisano gore.

Slika 29:

- 1) Čelični limeni plašt.
- 2) Bazenska folija
- 3) Brtvila
- 4) Prirubnica skimera

Kad priključite filtarski uređaj, dopunite vodu do približno polovine visine skimera (slika 30).



Ako je skimer prelabavo povezan sa cijevi crpke, obavezno je potrebno navoj dodatno izolirati sa teflonskom trakom!



Prezimljivanje

Poslije sezone kupanja potrebno je sniziti nivo vode u bazenu pod nivo skimera i dovodnog ventila. Treba je isključiti cijevi koje vode do filtarskog uređaja. Iz filtarske crpke trebete ispustiti zrak, tako da odvrnete vijak za ispuštanje zraka. Filtarski uređaj preko zime pohranite u prostoriji gdje nema mraza.

Preporučujemo vama, da počnete sa postupkom za prezimljavanje, kada temperatura vode padne pod 12° C.

Šteta koja bi nastala zbog smrzavanja, nije pokrivena garancijom!

**Általános információ**

Ez a telepítési útmutató általánosságban akkor érvényes, ha az úszómedencét föld felszín felett telepíti. Az úszómedencét félig vagy teljesen is a földbe lehet süllyeszteni, ehhez bizonyos előírásokat szem előtt kell tartani, melyet a telepítési útmutatóban megtalál. Ahhoz, hogy a kellemetlen meglepetéseket elkerülje, javasoljuk egy medence telepítési terv elkészítését, milyen a anyagokra lesz szüksége és mikor akarja végrehajtani a kivitelezést.

Az úszómedencét ne telepítse szeles időben. Erős szélben a medence palástot nehéz kezelni, megtörhet és visszafordíthatatlan sérüléseket szenvedhet.

A medencefóliát meleg napon szerelje be a medencébe, mert a fólia meleg hatására kicsit megnyúlik és könnyebb a medencébe elhelyezni és rögzíteni. Ügyeljen arra, hogy ne tűző napszereleje be a fóliát a medencébe, mert a nyúlások nem fogják az optimális méretgyeget megadni. A legjobb idő a fólia szerelésére nyáron a délelőtti órák vagy a késő délutáni órák. 15°C alatti külső hőmérséklet mellett a fólia rugalmatlanná válik és nagyon nehéz lesz beszerelni a medencébe. A szűrőberendezés és általában a kiegészítők elektromos árammal működnek. Ha a kerben nincs alkalmas elektromos csatlakozás, abban az esetben ajánljuk a kiépítését. A rendszer kiépítéséhez kérje szakember vagy ezzel foglalkozó cég segítségét. Az elektromos vezetékkel minden esetben földelni kell és 30MA-es életvédelmi relével kell biztosítani. Minden esetben a helyi rendelkezéseket be kell tartani.

Távolítsa el az éles tárgyakat a medence környezetéből. Az éles tárgyak a fólia sérüléséhez vezethetnek. Ne üljön vagy támaszkodjon a felső könyöklőre, mert aza könyöklő vagy a medence sérüléséhez vezethet.



FIGYELEM! Az acél falú medencék nem alkalmasak a sós vízhez! Minden olyan fontos kérdés, mint például Szakembere választás a telepítésre vagy az építkezésre vonatkozó követelményekre a helyszínen.

A 90 és 120cm-es medence nem alkalmas fejes ugrásra!! A figyel-metlenség súlyos fej- vagy gerincoszlopsérüléshez vezet!! Soha ne hagyjon gyerek felügyelet nélkül, ha a medencében vagy annak környezetében tartózkodik!!

Ha a Ön környezetében vagy a szomszédságban gyerekek vannak, akik mindig fürdeni szeretnének, ajánljuk biztonsági kerítés telepítését, melyet barkácsáruházakban beszerezhet és a medence köré felépíthet.

A takaróponyvák vagy más medencefedések nem adnak megfelelő biztonságot. Ne feledkezzen meg arról, hogy akármilyen medence takarást vagy fedést alkalmaz, felelősséggel tartozik a gyerekek biztonságáért.

**A medence helye (Ábra 1)**

A medence helyének a kiválasztásakor több szempontot is figyelembe kell vennie.

A medence telepítéséhez feltétlenül elengedhetetlen a szilárd, és erős teherhordó aljzat. Az úszómedencét ne telepítse laza szerkezetű szerkezetű, felszört felületre, mert ez a medence károsodásához vezethet. A medence helyének a kertben lehetőleg a legnaposabbat válassza. Minél nagyobb a medence helye, annál jobb. A medence körül legalább 90cm-es szabad területet kell hagyni. Ha van lehetősége szélvédett helyet válasszon. Ha a medence nem szélvédett helyen van nagy lesz a párolgásból adódó hővesztése.

Ne telepítse a medencét fa vagy bokor mellé, (nagy a tisztítási igény) Ne telepítse a medencét felsővezeték alá és kerülje el, hogy a medencét csővezetékre telepítse.

**Szűrőberendezés helye**

Az úszómedence alaptartozéka a homokszűrős vízforgató. A felszín feletti telepítésnél a medence és a berendezés között egy biztonsági távolságot be kell tartani. Ezt a biztonsági előírást megtalálja a homokszűrős berendezés leírásában.

**A telepítési hely előkészítése**

Mi azt akarjuk, hogy az Ön által vásárolt úszómedence hosszú éveken keresztül nagy örömet okozzon, fontos, hogy a medencét a megfelelő helyre a megfelelő előkészítés figyelembe vételével telepítse. Minél jobban előkészített a terület, annál hosszabban fogja a medence az Ön örömét szolgálni. Ezért kérjük a fontos előkészítés

betartását. Ezért nagyon fontos, hogy az aljzat ahova Ön a medencét telepíti, sima felületű és megfelelő teherhordó tulajdonságú legyen. (ne legyen laza felszört felület)

A süllyedés visszafordíthatatlan deformációt és sérülést okozhat a medencében. A telepítés helye, fű, kavics, kő, gyökér és éles tárgytól mentes legyen. A kavicsokat, gyökereket és éles tárgyakat távolítsa el, mert a medencefólia séüléséhez vezethetnek. Amennyiben a medenceét betonra, aszfaltra vagy hasonló aljzatra szeretné telepíteni, fontos, hogy a fólia és az aljzat közé geotextiliát, vagy speciális medencefóliát helyezze. Soha ne helyezze a fóliát közvetlenül a betonra aszfaltra, hungarocellre helyeznie. Ezek a medencefólia séüléséhez vezethetnek.

A medence alapvetően föld felszín feletti telepítésre alkalmas, a földbe süllyesztést az előírásoknak megfelelően kell végrehajtani különben a garancia érvényét veszti

**A hely vízszintezése**

Egy egyenes deszkát -legjobb ALU vízszintező - vízmértéket használjon, a csak a legmélyebb pontról húzza el a felesleges földet, vegye le a legmagasabb pontokról a felesleget, de ne szórja a mélyebb részekre, mert az a későbbiekben a süllyedést okozhatnak. Ábra 6, 7

**Ajánlás – A telepítési hely előkészítése**

Ennek a medence típusnak a telepítéséhez ajánljuk beton alap készítését. Ne felejtse el az alap megerősítését. A beton alapnak extra teherhordással kell bírnia.

Ha Ön nem akar beton alapot készíteni, használjon beton lapokat. (Ábra 40,41.) A beton lapok használata a palástvezető sín és az összekötő elemek alatt nem szükséges, de a stabilitás szempontjából, kifejezetten ajánljuk a telepítésnél. Ellenkező esetben a medence megsüllyedhet és ebből adódóan sérülések lehetnek. A beton lapokat süllyeszteni kell a telepítés helyénél. Ennél a telepítési módnál a gyept ki kell emelni.

**Előkészítés Ábra 42, 43, 44**

- 1 Gödör
- 2 Beton alap
- 3 Oldaltámasztások
- 4 Zsinóros kijelölés
- 5 Nyomólap/Alaplap
- 6 Palástvezető sín fém
- 7 Palástvezető sín műanyag

5,5 x 3,66 x 1,2 m		
	föld felszín felett	süllyesztett
A (cm)	550	550
B (cm)	600	650
C (cm)	416	466
D (cm)	548	548
E (cm)	50	70
F (cm)	568	588

6,4 x 3,66 x 1,2 m		
	földfelszín felett	süllyesztett
A (cm)	640	640
B (cm)	690	740
C (cm)	410	470
D (cm)	548	548
E (cm)	200	220
F (cm)	568	588

Повреди настъпили от много ниски температури не се покриват от гаранцията!

7,3 x 3,66 x 1,2 m		
	földfelszín felett	süllyesztett
A (cm)	730	730
B (cm)	780	830
C (cm)	416	466
D (cm)	548	548
E (cm)	280	300
F (cm)	568	588

Süllyesztés

A medence süllyesztése esetén gondoskodnia kell a nyomásvédelemről a medence körül. Ezt készítheti vékonybetonból, vagy egyéb falazóanyagból.

Miért? A visszatöltött föld vagy besóder nyomása többszöröse a víznyomásnak. Ha a stabilizálás nincs betonnal vagy falazóanyag-galmegoldva, a medence a leürítésnél összedőlhet.



Rögzítópántok előkészítése a medence megerősítéséhez. Ábra. 45

Hajtogassa ki a rögzítópántokat (9) a medence szélességében, sima felületen a medence felületén, ahogy azt az ábra is mutatja. Ábra. 46

Simítsa ki a rögzítópánt egyenetlenségeit amennyire tudja..

Kösse össze a pántokat (9) M5x15-csavarok (10) és anyák segítségével (11) a támasztótalpakkal(3). Győződjön meg arról, hogy a támasztótalpak megfelelően állnak és a megfelelő irányba néznek(3), mint ahogy azt ábra is mutatja. Ábra 46,47,48. A rögzítőtalp alsó részével kell összecsavarozni a rögzítópántokat, húzza meg a csavarokat a megfelelő sorrendben.

Ismételje meg ezeket a műveleteket mindkét oldalon az összes pántnál.



Az alaplapok szerelése a és illesztése.

Emelje fel óvatosan a rögzítópántokat (9) és fűzzön át előfűrt lyukakon 4 db M5x15 csavart(10) amelyeket az alaplap közepén talál meg. Győződjön meg arról, hogy a csavarok feje a talaj/aljzat irányába néznek. Helyezze vissza rögzítópántot és az alaplapot, (6) óvatosan végezze a műveletet, hogy a csavarok kiessenek a helyükről (4) (Ábra 49,50,51). Csavarja rá az anyákat (11) a csavarokra és húzza meg a megfelelő sorrendben. Győződjön meg arról, hogy a csavarokat megfelelően rögzítette.

Ismételje meg a lépéseket az összes alapnál.



Merevítők felszerelése

Az oldaltámasztó elemeket fektesse a medence alaplapjai mellé(1)-(4). Rögzítse a merevítőket (1) az M5x15- csavarokkal (10) és a hozzá tartozó anyákkal (11) a z alaplap „G”-vel megjelölt pontjához. Húzza meg az anyákat a megfelelő sorrendben.

Ellenőrizze, hogy a talpra rögzített oldaltámasztó elemek megfelelően kerültek rögzítésre. Erre azért van szükség, mert a „C” profilt csak ezt követően tudja megfelelően telepíteni- Ábra. 52,53,54,55



Oldaltámasztások felszerelése

Fektesse le a oldaltámasztó elemeket (2) lehetőleg majdnem vízszintes helyzetbe és a négy fület amelyeket a merevítő végén talál a függőlegesen álló merevítőbe csatlakoztassa be.(1) (lásd Ábra 56,57,58,59)

Nyomja be az oldaltámasztó elemeket(2) amíg azt teljesen be nem tolta a ütközésig.(1). Mozgassa és állítsa be ezzel egyidőben az oldaltámasztó elemet a, hozzáillesztve az alaplaphoz. A rögzítópántok végén lévő konzolhoz csatlakoztatni tudja. (3) (Ábra 60,61)

Rögzítse a az oldaltámasztó „G” elemet (2) a két hosszú átmenő csavarral és a hozzá tartozó anyákkal(12) a rögzítópánt végén korábban rögzített konzolhoz. Csak a megfelelő erősséggel húzza meg, arra ügyeljen, hogy a megfelelően stabilan álljon a csavrozás után (Ábra: 62,63)

Ismételje meg a lépéseket a többi elemnél is.



Az alaplap és a medence stabilizálásának kivitelezése

Szerelje össze a hajlított profilokat

Minden medencetípusban egy vagy két különböző hajlított lemezből készített profil található a csomagban. Minden profilkoda pozícióját egy számmal jeleltük meg. A helye pozíció kiválasztásához és számozás beazonosításához használja az alul található táblázatot. Ábra.64.

- 1 Betonlap
- 2 Rögzítópánt
- 3 Átmenő rögzítő profil B
- 4 Nyomólap
- 5 Palástvezető sín
- 6 Merevítő
- 7 Átmenő rögzítő profil A

Medenceméret	Ü-Profil A	Ü-Profil B	Méret +/- (mm)
550 x 366 cm	850.015 x 4		1420 x 4
640 x 366 cm	850.021 x 4	850.019 x 2	1130x 4
			1430 x 2
730 x 366 cm	850.021 x 4	850.017 x 4	1132 x 4
			1130 x 4

Ha önnek a 5,5x3,66 méretű medencéje van 4 db lemez profilsínt fog találni a csomagban ezeket kell a függőlegesen áll merevítő nőtjába bedugni (1) A nagyobb medence modellnél 6db ilyen merevítő fog találni, melyeket egymással szemben kell elhelyezni az oldalmerevítők mellett 3-3db-ot. (Ábra 65) Ezeket a profilsíneket ke (palástvezetőket kell a nűtba megfelelő módon illeszteni. Győződjön meg arról, hogy a horony felülre mutat. (Ábra 66.) Csúsztassa össze a profilsíneket a merevítő nűtjába ütközésig. (Ábra 67.)

Fontos: Győződjön meg arról, hogy a profilsínek „A” és „B” jól lettek beállítva és hornyok az oldalmerevítőbe jól passzolnak.(1)

Szereje össze a hajlított PCA műanyag profilokat is (Ábra 71.)

Ha a lemez profilsíneket rögzítette, a műveletet végezze el a PCA jelölésű műanyag profilsínekkel is. Végezze el a műveletet addig, amíg egy medence formát nem kap és a két végén félkörívet nem irnak le a profilsínek.(Ábra 68.) A PCA profilsínek a helye a lapokon T1-el van a képeken megjelölve. Későbbiekben a talpak külső részére kell rögzíteni a függőleges oldalmerevítőket. Ábra 69,70) A profilok között kb 5mm távolságot hagyjon meg. (Ábra 69)



Az acélpalást összeszerelése

Ezt a szerelési műveletet szélcsendes időben végezze el. A szereléshez legalább két ember szükséges. A biztonsága érdekében használjon a szerelési munkához használjon védőkesztyűt, hogy a lemez szélei ne okozzanak sérülést. Ügyeljen arra, hogy a szere-

lés közben a medence palást ne törjön meg, ezért óvatosan tekerje ki.

Állítsa a palástot függőleges helyzetbe a palást belsejében található címkén megtalálható a kis nyílakat, amelyek jelzik a palást felső részét. A palástot állítsa a egy kartonra a medence közepén. A karton segítséget nyújt a palást kitékerésénél, és elkerülheti a karolásokat a palást alján. (Ábra 72).

Helyezze a palástot a profilsín nyílásába, de ne tekerje ki teljesen a palástot. (Ábra 74). A palást kitékerését miníg az egyik talpnál kezdje meg T1- jelöltük a képeken (Ábra 73) Szabály szerint a a nyomólap előtt 1 talppal kezdje a kitékerést, ebben az esetben a szkimmer helye ugyanazon az oldalon lesz.

Fontos: Helyezze a palástot a PCA jelölésű műanyag profilsínbe és ellenőrizze, hogy mindenhol egyenletesen helyezkedjen el a sínben (Ábra 75.) .Győződjön meg arról, hogy az átmenőprofilok a helyükön vannak. (Ábra 76) Rögzítse a palástot az oldaltámasztáshoz egy darab ragasztószalaggal(1), hogy elkerülje, a medenc eldőlését.(Ábra 77). Az egyik rögzítőfület is használja a kezdeti stabilitáshoz. (Ábra 78).

A medence palást befejezéséhez a csavarok furatait átfedéssel húzza össze 3-4 csavarral rögzítse a palástot. Ellenőrizze, hogy a medence hosszanti végei félkört alkotnak. Ha nem igazítsa meg a palástot, de ügyeljen arra, hogy ne ugorjon ki a profilsínből. A csavarozásnál legyen figyelemmel arra, hogy a csavar feje a medencében legyen az anya pedig a külső oldalon. Ha az összes csavart rögzítette, takarja le műanyagszalaggal a csavarokat. (Ábra 79-83-ig)

A csavar fejeit takarja le a PVC csíkkal (a medence belső oldalán), hogy megvédje a fóliát a későbbi súrlódástól, mely sérülést okozhat. Ez a szalagot pontosan kell a medence falára illeszteni (használgon PVC ragasztót) majd győződjön meg arról, hogy minden éles peremet- csavarnál- letekart. Fontos, hogy ellenőrizze, mielőtt a következő lépést végrehajta. Ábra 15



Ha nem használ aljzatszigetelést

Terítsen szét a felületen tiszta homokot (kövek vagy más idegen anyagot) 1.2cm vastagon majd tömörítse össze. A medence palást és a talaj találkozásánál alakítson ki egy háromszög alakú ékformát kb- 7 cm magasan. Ezzel a kis trükkal elkerülheti, hogy a víznyomás a fóliában sérülést okozzon és az acélpalást alá csússzon. Ahhoz, hogy a homok ne folyjon ki a palást alatt, a medence köré rakjon le műanyag fóliát.

Ábra 17

- 1) Hohlkehle
- 2) Ragasztószalag
- 3) Medencefólia
- 4) Acélpalást

Ábra 18



Aljzatszigetelés alkalmazása

Az itt leírtak az opcionálisan kapható hungarocell ék használatára vonatkoznak. Az éket hungarocell ragasztóval tudja az aljzatszigeteléshez és a medence falához rögzíteni. Hier können Alternativ können Sie aber auch die Hohlkehle aus Sand herstellen.

Mindegy , milyen módon kerül gyártásra az ék és szigetelő, a fólia, az ék és a hungarocell lapok közé minden esetben geotextilt, vagy medneceficet kell helyezni. Ellenkező esetben a hungarocell kidörzsölheti a fóliát, ami az élettartam csökkenéséhez vezet.



Fólia szerelése

A felhasznált fóliát úgy gyártották, hogy hosszú időn keresztül ellenálljon a forróságnak és az UV sugárzásnak. Változó körülmények között a fólia tulajdonsága kis mértékben megváltozhat.

Soha ne lépjen cipővel a medencefóliára!!

A fólia a medence egyik legfontosabb és legérzékenyebb része. A karton nyitására ne használjon éles kést vagy más éles tárgyat. A fóliát a medence szett egyéb alkatrészeitől elkülönítve biztonságos helyen tárolja, hogy a kellemetlen sérüléseket, melyet szerszámok, vagy akár a medence fólia okozhat elkerülje.

Válasszon napos időt a telepítéshez, és vigye ki a fóliát . A külső hőmérséklet haladjon meg a 20° C-ot, hogy a szerelés alatt a a fóliával jól tudjon dolgozni, és a helyére kerüljön. A fólia alapja egy Vynil anyag, amely a rugalmasságát biztosítja.

Helyezze el a fóliát a medence közpén és hajtogassa ki. Az érdekesebb felület a fólia belső oldala. A hegesztési varratokat keresse meg. A fóliát rögzítse úgy, hogy függőleges hegesztési varrat lehetőleg a medence aljával derékszöveget zárjon be, így az alsó hegesztési varrat is egyenes lesz. Rögzítse a medence falán a fóliát Ábra 19

1. A feniteik alapján állítsa be a fóliát, keresse meg a hegesztéseket. A medence felső részén rögzítse a fóliát, így a ráncokat könnyebben ki tudja simítani.
2. A fóliát óvatosan húzza fel a a medence falára, folyamatosan ügyeljen a rögzítésre. Távolítsa el a ráncokat a fólia folyamatos simításával. A simítást mindig belülről kifelé veőégezze .A fóliát mindig óvatosan húzza. Ábra 20
3. Nagyon fontos, hogy a fólia jól helyezkedjen el és ráncoktól mentes legyen. A medencét 2-3 cm vízzel töltsen fel és a maradék ráncot is dolgozza belülről kifelé. A fólia nyúlik, de figyeljen oda nyúlás mértékére. Ellenőrizze még egyszer, hogy a medence vízszintes. Ha vízszint több, mint 25mm-rel eltér, szedje szét a medencét és építse újra. Ábra 21
4. Ha a fólia megfelelően a ehlyén van, nincs benne ránc, akkor kezdje meg a felső U profil rögzítését a medence peremén. Ha az utolsó U profilt is elhelyezte, vágja méretre.. Ábra 22, 23



Dekorfólia szerelése (opcionális)

Húzza fel a dekorfóliát a medence külső oldalára, és győződjön meg arról, hogy nem gyűrődött meg sehol. Ha a fólia a helyén van, óvatosan vágja ki a szkimmer és a vízbefúvó helyét, kb. 2cm-rel nagyobbra vágja a lyukakat. Ábra 25, 26



Felső műanyag rögzítőprofil szerelése(PCS)

A fehér PCS műanyag profilokat helyezze a fólia leszorító profilokra óvatosan. A műveletet a medence teljes felső részén végezze el. (peremén) Ábra 84.

Ha az összes profilt elhelyezte, az utolsó darabot jelölje meg a levágni kívánt részt. (Ábra 85,86) . A profilokat nyomja jól a rá a fóliát leszorító profilra és rögzítse az oldaltámaszó felső konzoljával. A merevítéssel elkerül a medence palást bedőlését. (Ábra 87).



Függőlegess oldalmerevítők felszerelése (VER) Ábra 88

A z oldaltámasztó elemeket a helyezze el a medence körül , ábrán T2-vel jelölt lemez rögzítőlaphoz igaztsa. lásd utolsó oldalon a robantott ábra

A z oldaltámasztó profilok alsó részén található furatokat illesse az alsó talphoz és két lemezcsavarral rögzítse. A talpakon lévő füleket el kell takarnia az oldalmerevítőknél. A felső részén található T2 vel jelzett rögzítőlapon három furat található ezeket az oldaltámasztó profilok felső részén találja meg. A rögzítést a nyomólapoknál kezdje el. (T1) (VER)

A TO2- jelölésű csavarokkal az oldaltámasztó elemeket rögzítse fel , de ne húzza meg a csavarokat véglegesen. Győződjön meg arról, hogy T1-el jelölt talpakon a csavarok megfelelően kerültek rögzítésre . Ábra 89,90.

A medence felső részén lévő (T2) a peremen elhelyezett rögzítőtalpakot a fent említett módon illesse az oldalmerevítőkhöz. Ábra 91. Még egyszer hangsúlyozzuk, hogy a felső rögzítő talp furatait a az oldaltámasztó profilnak takarnia kell.

A rögzítéshez TO2 jelölésű csavarokat használjon. Győződjön meg arról, hogy a csavarok a helyükre kerültek Ábra 92. A felső részbe három csavar kerül.

Ismételej meg a lépéseket a medence körül, ha beállította a merevítőket és rögzítette a csavarokkal a művelet végén húzza meg és rögzítse véglegesen.

A felső könyöklő szerelése

A felső könyöklők szerelésénél válogassa ki az egyenesre vágott könyöklő elemeket. A képeken HOR1 jelölésű profilokat keresse. A medence hosszanti oldalán kezdje a szerelést és állítsa be a könyöklőket. A támasztó profilok felső részén lévő leszorító lemezfűleken lévő furatokhoz illessze a könyöklő profilokat Ábra 97. A felső talpakon keresse az „A” jelölést az ábrán 13-as számmal jelölt csavarokat használja a rögzítéshez. Lásd Ábra 93,94. ne húzza meg a csavarokat erősen, mert még lehet, hogy igazítania kell a könyöklők állásán. Az 5,5x3,6 medencékhez nincs ilyen egyenes profil azokon a (HO2) típusú könyöklőket jelölje meg, és azzal kezdje a szerelést.

Állítsa be a HOR2 ponttal jelölt könyöklőelemeket és helyezze a az oldalmerevítő=támasztók lezáró eleméhez úgy ahogyan azt a 95, 96 ábra is mutatja.

Illessze pontosan a furatokba és a TO2- csavarokat használja a rögzítéshez, de ne húzza meg a csavarokat. Az összes HOR3-al jelölt profilt az előzőekhez hasonlóan rögzítse a medencén (Ábra 98). Szerelje fel a könyöklőket, de ügyeljen arra, hogy ne fedjék át egymást a könyöklő profiljai, Ha művelettel készen van, akkor húzza a csavarokat véglegesen meg. (Ábra 99.)

Fontos.: minden oldalmerevítőnek egyenesen az aljzattal 90° szöget kell bezárnia. Ha az oldalmerevítő nem így állnak igazítsa meg, ellenkező esetben a medence stabilitása nem lesz megfelelő és a könyöklőket is nehezebb felszerelni. A műveletet gumikalapáccsal végezze el. Ellenőrizze az összes oldalmerevítőt és a hozzá tartozó elemeket.

A műanyag díszburkolat felszerelése

Vegye elő a műanyag háromszög alakú díszburkolatokat. Rögzítse a felső könyöklők két végére, hogy a csavarokat és a házolásokat letakarja. A díszburkolatot a keskenyebb részénél kezdje ferögzíteni a medence belső oldalán és a külső oldalon fejezze be. (Ábra 100,101,102.)

Szkimmer és vízbefúvó szerelése

Csatlakozónyílások beépíthető alkatrészekhez (főző és fúvóka):

A beépíthető alkatrészek nyílásait gyárilag előkészítik, de nem vágják ki teljesen. Éppen ezért a belső fémelemet (a perforált helyeken) megfelelő számmal óvatosan ki kell oldani, és a peremokről el kell távolítani a sorját. Ezt követően az éleket megfelelő korrózióvédelemmel (pl. rozsdavédő- vagy horganyfesték) kell kezelni.

Mielőtte a szkimmert és a vízbefúvót felszereli, olvassa el a tájékoztatót, győződjön meg arról, hogy a medence és a fólia rendben van. Vágja ki a szkimmer perforációját lemezollóval. Miután kivágta és sorjazta a szkimmer helyét.

Töltse a medencét vízzel kb.5cm-rel a vízbefúvó alatti szintig.

Helyezze el a szkimmer és a vízbefúvó tömítéseit a helyükre. A fúvókát nyomja a fóliához és kívülről, vágja meg. Tolja át óvatosan a fúvóka menetes részét a lyukon és a nagy anyával rögzítse a medence falán. A szkimmertestet kívülről illessze a furatokhoz, belülről óvatosan kezdje el ferögzíteni. Húzza meg a csavarokat, de ügyeljen arra, hogy a szkimmer karima ne repedjen el. Ha rögzítette a szkimmert, vágja ki a fóliát és helyezze el a szkimmerajtót. Ábra 27

Ábra 28.

- 1) Tömítés
- 2) Acélpalást
- 3) Medence fólia



A fúvóka tartozéka egy önálló csatlakozó csomagtartó, csavarozza be a fúvóka végébe, a tömítéshez használjon teflonszalagot!

Miután a fúvókát beszerelte töltse tovább a a medencét a szkimmer szint alá.

Helyezze el a szkimmerajtót szkimmerházban. A szkimmerhez vagy 2 db önálló tömítés, vagy 1 db V alakú kerettömítés tartozik.

A két szkimmertömítés szerelése

Vegyen ki egy tömítést helyezze el a fólia és a medencetést közé, a karimát is helyezze fel egy csavarral óvatosan kezdje el rögzíteni. Kívülről a szkimmertest és a paszlást közé is helyezzen el tömítésdarabot. A műveletet lehetőleg 2 ember végezze. Kezdje el folyamatosan felcsavarozni a szkimmert. A csavarokat ne sorban helyezze be. Mindi átellenesen csavarozzon, hogy ne legyen feszültség a karimában és az alkatrészekben. Amikor véglegesen rögzíti a szkimmert akkor is átlósan húzza meg a csavarokat. Ne húzza túl, nehogy elrepedjen a szkimmer vagy a karima. Ha készen van vágja ki a fóliát és tegye be a szkimmerajtót. Ábra 29

V alakú szkimmertömítés felszerelése

Ebben az esetben ehyszerűen helyezze el a tömítést, majd a fentiekhez hasonlóan rögzítse a szkimmert.

Ábra 29

- 1) Acélpalást
- 2) Medencefólia
- 3) Tömítések
- 4) Szkimmernyílás

A végső beállításnál és csatlakozásnál töltse fel a medencét kb szkimmer közepéig. Ne töltse túl a medencét. Ábra 30



A szkimmerhez is különálló csatlakozó tartozik, csavarja be a szkimmer aljába. A tömítéshez használjon teflonszalagot!

Télielésítés

A szezon végén engedje le a vizet a szkimmer és a fúvóka alá. A fagyveszély ellen használjon téli dugót (szakkereskedőnél beszerezhető). Az összekötőcsöveket le kell szerelni a szűrőberendezésről. A szűrőberendezést és a szivattyút vízmentesíteni kell a leeresztő csavarok eltávolításával. A szűrőberendezéseket, melyek különben használatban voltak, fagymentes száraz helyen kell tárolni. A télielésítést akkor javasoljuk, ha víz hőmérséklete tartósan 12°C alatt van.

A fagykárokból eredő károkért felelősséget nem vállalunk és a garancia nem terjed ki az ebből adódó meghibásodásokra.



Tento návod na montáž platí vo všeobecnosti, ak váš bazén umiestnite voľne. Ak by ste bazén čiastočne alebo úplne zahlbili, dodržiavajte, prosím, osobitné pokyny v návode na montáž a priložený návod na inštaláciu.

Aby ste sa ušetrili zbytočných nepredvídaných situácií, bolo by dobré, aby ste si pred inštaláciou bazéna naplánovali, ktorý materiál budete potrebovať a čo a kedy chcete robiť.

Na montáž bazénu si vyberte bezveterný deň. S oceľovým plášťom sa pri silnom vetre veľmi ťažko manipuluje, mohol by sa zlomiť a nenapraviteľne poškodiť. Fóliu bazéna ukladajte v teplý, slnečný deň, aby sa v bazéne mohla ľahšie vystrieť. Samozrejme by ste nemali s fóliou manipulovať ani na priamom slnku, pretože by tepelná rozťažnosť spôsobila nepresnosti. Najlepším časom pre montáž fólie bazéna je skoré letné ráno alebo neskorý letný večer. S fóliou nemanipulujte, ak teplota vzduchu klesne po 15 °C, fólia vtedy stuhne a je veľmi ťažko prispôsobivá.

Filtračné zariadenie bazéna a prípadne ostatné príslušenstvo je poháňané elektricky. Ak nemáte v záhrade žiadne adekvátne elektrické pripojenie, je potrebné ho zaobstarat'.

Potrebné elektrické pripojky je potrebné zabezpečiť u predplateného dodávateľa elektrickej energie. Prívody sa musia uzemniť a dodatočne zabezpečiť ističom 30 mA. Je potrebné dodržiavať všetky zákonné predpisy ako ÖVE, VDE atď.

V bazéne nepoužívajte žiadne ostré predmety. Môžu poškodiť fóliu. Nestúpajte na držadlo. To môže viesť k poškodeniu držadla alebo steny bazéna.



POZOR! Bazény z oceľových stien nie sú vhodné pre slanú vodu! Všetky dôležité otázky, ako napr. Váš špecialista odpovie na vaše inštaláčnne požiadavky alebo požiadavky stavebného zákona namiesto. Bazény s hĺbkou 90 alebo 120 cm nie sú vhodné na skákanie dolu hlavou. Nedodržanie môže viesť k ťažkým poraniam hlavy alebo chrbtice!

Nikdy nenechávajte svoje deti bez dozoru, keď sa zdržiavate v bazéne alebo v jeho okolí!

Ak sa vo vašom dome alebo v susedstve nachádzajú deti, ktoré ešte nevedia plávať, odporúčame vám umiestniť okolo bazéna pletivo, ktoré kúpíte za výhodnú cenu v obchode so stavebným materiálom. Krycie plachty ani iné kryty bazéna nezaručia deťom bezpečnosť. Nespoliehajte sa na to, že vás kryty bazéna akéhokolvek druhu zbavia zodpovednosti za vaše deti.



Miesto pre váš bazén (obrázok 1)

Pri výbere miesta pre váš bazén by ste mali brať ohľad na viac faktorov.

Bezpodmienečným predpokladom správnej montáže bazéna je pevný, nosný podklad. Váš bazén sa preto nesmie montovať na kyprých plochách. Pôda usadá a to môže viesť k poškodeniam bazéna. Pre váš bazén si vyberte podľa možnosti slnečné miesto vo vašej záhrade. Čím väčšia je plocha okolo bazéna, tým lepšie. Okolo bazéna by mala byť minimálna plocha 90 cm od bazéna.

Ak máte na výber miesto, ktoré je chránené pred vetrom, mali by ste si ho zvoliť pre váš bazén. Bazén, ktorý je vystavený nechránenému vetru, podlieha stratám tepla spôsobeným prúdením vzduchu, resp. odparovaním.

Bazén by ste nemali umiestniť priamo pod stromy, kríky atď. alebo vedľa nich (veľká náročnosť na údržbu).

V žiadnom prípade by ste nemali bazén umiestniť pod vonkajšie vedenie. Snažte sa vyhnúť umiestneniu bazéna na pozemné vedenia.



Umiestnenie filtračného zariadenia

Váš bazén by mal byť vybavený filtračným zariadením. V prípade voľných filtračných zariadení je potrebné dodržať minimálnu vzdialenosť od kraja bazéna. Ďalšie upozornenia nájdete v priloženom popise každého filtračného zariadenia.



Príprava miesta pre bazén

Chceme, aby ste mali zo svojho bazéna radosť dlhé roky, preto je nevyhnutné, aby ste venovali miestu, na ktorom bude bazén umiestnený, dostatočnú pozornosť. Čím lepšie a pevnejšie je pripravené miesto, tým dlhšie sa budete z bazéna radosť. Preto vás žiadame, aby ste boli veľmi starostliví. Je bezpodmienečne nevyhnutné, aby

bolo miesto, na ktorom bude umiestnený bazén, ploché a s pevné (žiadny kyprý podklad).

Usadenie podložia by nevyhnutne viedlo k deformáciám a poškodeniam vášho bazéna. Na mieste, na ktorom bude stáť bazén, nesmie byť tráva, kamene, korene ani ostré predmety. Kamene a korene sa musia odstrániť, inak by mohli spôsobiť poškodenie bazéna.

Ak chcete bazén umiestniť na betón, asfalt alebo podobný podklad, je nevyhnutné, aby ste medzi takýto podklad a fóliu bazéna vložili bežnú podložku z minerálnej plsti ako deliacu vrstvu.

V žiadnom prípade nemôžete položiť fóliu bazéna priamo na betón, asfalt, decht, kartón, drevo alebo trávu. Fóliu by to bezpodmienečne poškodilo.

Bazén nie je určený na montáž do zeme. V prípade opčného konania, zaniká nárok na záručné plnenie.



Vyrovnanie miesta pre bazén

Pomocou rovnej dosky – najlepšie pomocou meracej laty (hliníkovej laty) – na ktorú je možné položiť vodováhu, postupne vyrovnávajte miesto pre bazén, pričom začnite od najhlbšieho miesta. Vyhýbené miesta odkopte. V žiadnom prípade vyhýbené miesta nezasypajte, mohlo by dôjsť k usadaniu podložia.

Obrázky, 6, 7



Odporúčanie – príprava miesta pre bazén

Pre tento typ bazéna sa odporúča betónovanie spodnej platne. Nezabudnite na primeranú výstuž. Spodná platňa musí byť úplne vodorovná.

Ak nechcete betónovať spodnú platňu, mali by ste použiť betónové spodné platne, ako je zobrazené. Obrázky 40, 41 Betónové platne pod spájacími dielmi lišt nie sú nevyhnutne potrebné, avšak z dôvodov stability a bezpečnosti ich montáž predsa len odporúčame. Inak môže dôjsť k usadaniu, ktorého následkom môže byť poškodenie bazéna.

Betónové platne musia byť zapustené v jednej rovine s miestom pre bazén. Je nevyhnutne potrebné odstrániť trávnik.



Rozmery, obrázky 42, 43, 44

- 1 Výkop
- 2 Betónová platňa
- 3 Podpera
- 4 Napínací pás
- 5 Oporná platňa
- 6 Lišta
- 7 Lišta

5,5 x 3,66 x 1,2 m		
	voľný	zapustený
A (cm)	550	550
B (cm)	600	650
C (cm)	416	466
D (cm)	548	548
E (cm)	50	70
F (cm)	568	588

6,4 x 3,66 x 1,2 m		
	voľný	zapustený
A (cm)	640	640
B (cm)	690	740
C (cm)	410	470
D (cm)	548	548

E (cm)	200	220
F (cm)	568	588

7,3 x 3,66 x 1,2 m		
	voľný	zapustený
A (cm)	730	730
B (cm)	780	830
C (cm)	416	466
D (cm)	548	548
E (cm)	280	300
F (cm)	568	588

! Montáž do zeme

Pri montáži bazéna do zeme sa musíte postarať o tlakovú ochranu okolo bazéna. Môže byť z ľahkého alebo liateho betónu alebo ako ochrana poslúži aj vybudovaný múr okolo bazéna. Prečo? Tlak zásypu pôdy alebo štrku je mnohonásobne väčší než tlak vody. Ak nepoužijete na stabilizáciu zásypu ľahký alebo liaty betón, bazén sa pri vypúšťaní môže zvaliť.

🔧 Príprava napínacích pásov na zosilnenie, obrázok 45

Pás alebo pásy (9) (podľa modelu bazéna) roziahnite po šírke rovnej plochy bazéna, ako je to zobrazené na obrázku 46.

Jemne vyrovnajte všetky záhyby napínacích pásov.

Pomocou skrutiek M5x15 (10) a matíc (11) spojte uhlovú platničku (3) s napínacím pásom (9). Dávajte pritom pozor, aby zahnutá časť uhlovej platničky (3) smerovala správne, ako je zo zobrazené na obrázkoch 46, 47, 48. Uhlová platnička (3) musí byť svojou hornou časťou spojená s pásom; skrutky utiahnite v ľubovoľnom poradí. Tento postup opakujte na oboch stranách každého napínacieho pásu.

🔧 Inštalácia základnej platne (základná doska) na spodnú platňu

Napínací pás opatrne nadvihnite (9) a do otvorov, ktoré sa nachádzajú najbližšie stredu bazéna, vložte štyri skrutky M5x15 (10). Presvedčte sa, že hlavy skrutiek smerujú ku dnu. Napínací pás ešte raz položte na dno a položte základnú platňu (6) a na ňu spodnú platňu (4) na skrutky, ktoré vyčnievajú z napínacieho pásu (obrázky 49, 50, 51). Na skrutky nasadte matice (11) a utiahnite ich v ľubovoľnom poradí. Pred uťahovaním sa presvedčte, že základná platňa nie je naklonená.

Tento postup opakujte na oboch stranách každého napínacieho pásu.

🔧 Inštalácia nosníkov/podpier

Jednu z kolmých podpier (1) položte na spodnú platňu (4). Podperu (1) upevnite na platňu „G“ pomocou skrutiek M5x15 (10) a príslušných matíc (11). Matice utiahnite v ľubovoľnom poradí.

Skontrolujte, či je pod drážkou na spodnom konci každého profilu priestor približne 2 mm, aby sa mohli spodné profily „C“ ľahko kĺzať. Kroky (a) a (b) opakujte na druhej strane bazéna. Obrázky 52, 53, 54, 55

🔧 Inštalácia šikmých podpier

Šikmé podpery (2) uložte do takmer vodorovnej polohy a štyri drážky, ktoré sa nachádzajú na druhom konci, nasadte do drážok kolmej podpery (1) (pozri obrázky 56, 57, 58, 59).

Šikmú podporu (2) tlačte dopredu, kým nie sú viditeľné štyri drážky z vnútornej strany kolmej podpery (1). Súčasne pohybujte spodný

koncom protíľahlej podpery smerom k uhlovej platničke (3), ktorá sa nachádza na napínacom páse základnej dosky. Uhlovú platničku (3) vložte do šikmej podpery (2) (obrázky 60, 61).

Šikmú podporu „G“ (2) upevnite pomocou dvoch skrutiek (12) a príslušných matíc (11) na spodnej platni (3). Neutahujte ich pevne, ale dostatočne na zabezpečenie upevnenia (obrázok 62, 63).

Kroky (a) až (c) opakujte na všetkých ostatných napínacích pásoch.

🔧 Montáž základnej dosky/základnej plochy bazéna

Inštalujte zakrivené prechodné profily

V každom modeli bazéna sa používajú jeden alebo dva rôzne zakrivené spodné profily z kovu. Podľa pozície je každému profilu priradené číslo. Pri výbere vhodného typu a počtu spodných profilov pre váš bazén si pomôžte nasledujúcou tabuľkou. Obrázok 64

- 1 betónová platňa
- 2 napínací pás
- 3 prechodný profil B
- 4 oporná platňa
- 5 lišta
- 6 podpera
- 7 prechodný profil A

Veľkosť bazéna	Prechodný profil A	Prechodný profil B	Rozmer +/- (mm)
550 x 366 cm	850.015 x 4		1420 x 4
640 x 366 cm	850.021 x 4	850.019 x 2	1130 x 4
			1430 x 2
730 x 366 cm	850.021 x 4	850.017 x 4	1132 x 4
			1130 x 4

Ak máte bazén typu 5,5 x 3,66, nasadte prechodné profily 7 na oboch stranách spodných drážok kolmej podpery (1). V iných modeloch bazénov je potrebné najskôr nasadiť prechodné profily 3 medzi kolmé podpery (1) (obrázok 65). Prechodné profily musia zapadnúť do drážky kolmých podpier (1). Presvedčte sa o tom, že ryha prechodného profilu ukazuje smerom nahor, obrázok 66.

Nasadte prechodné profily A. Každý koniec profilov posúvajte, kým nezapadne do drážky kolmého nosníka (obrázok 67).

Dôležité: Presvedčte sa, či sú prechodové profily A a B v správnej polohe a že ryhy kolmého nosníka 1 zapadli.

Inštalujte zakrivené spodné profily PCA, obrázok 71

Po prechodných profiloch A sa platňa T1 uloží na svoje miesto, od spodných profilov PCA, kým sa neuzavrie polkruh (obrázok 68). Prechodné profily PCA sa musia pripojiť k platni T1 (obrázok 69, 70). Medzi profilmi sa necháva medzera 5 mm (obrázok 69).

🔧 Montáž oceľového plášťa

Inštaláciu by mali vykonávať minimálne dve osoby za slnečného počasia bez vetra. Je dôležité, aby ste pre vlastnú bezpečnosť nosili počas montážnych prác rukavice, aby ste sa vyhlí nevhodám spôsobeným kovovými hranami. Plášť počas inštalácie neprelomte a odvíjajte ho opatrne.

Plášť bazéna postavte kolmo (etiketou smerom hore) do stredu bazéna na kartón. To vám uľahčí odvíjanie a zabránite tak poškriabaniu spodnej steny (obrázok 72).

Plášť nasadzujte do rýh spodných profilov bez toho, aby ste ho úplne odvinuli (obrázok 74). S montážou plášťa sa musí začať na základnej doske (T1), obrázok 73 – spravidla na centrálnej platni polkruhu. Tak dosiahnete, že otvor pre skimmer bude na rovnakej strane.

Dôležité: Ocelovú stenu nasadte do profilov PCA a kontrolujte, či bez problémov zapadla do drážky (obrázok 75). Presvedčte sa aj o tom, či sú prechodné profily v správnej polohe (obrázok 76). Plášť a kolmé podpory (1) upevnite pomocou lepiacej pásky, aby ste zabránili pádu plášťa bazéna do vnútorného priestoru (obrázok 77). Môžete upevniť aj hornú platňu (5); táto platňa spevňuje ocelový plášť (obrázok 78).

Zlepšite montáž plášťa a tým aj kruh; pozície otvorov, do ktorých budete dávať a ťahať skrutky, uložte na seba. Dbajte na to, aby boli hlavy skrutiek na vnútornej strane bazéna a podložky a matice zasa z vonkajšej strany. Obrázky 79 až 83

Hlavy skrutiek prekryte PVC páskami (na vnútornej strane bazéna), aby ste chránili fóliu pred odieraním o predmety, pretože to je hlavným dôvodom poškodení fólie bazéna. Pásik musí dobre držať, ak je to nutné, použite lepidlo na PVC a predtým, než budete pokračovať ďalej, sa presvedčte, či sú skrutky a celý ostrý okraj prekryté. Obrázok 15

 Ak nepoužívate žiadnu izoláciu dna

Na dno bazéna vysypte čistý piesok (bez kameňov a iných cudzích telies) vo vrstve hrubej približne 1 – 2 cm a utlačte ho. Na stene bazéna sa musí vytvoriť približne 7 cm vysoký násyp s trojuholníkovým prierezom (klinovitá bariéra). Pomocou tohto malého triku zabránite poškodeniu fólie tlakom vody a jej zošmyknutiu pod ocelový plášť. Aby ste zabránili vysýpaniu piesku, mali by ste na dno bazéna prestrieť plastovú fóliu, ako je zobrazené nižšie.

Obrázok 17

- 1) Žlab
- 2) Lepiaci páska
- 3) Plastová fólia
- 4) Ocelový plášť

Obrázok 18

 Ak používate izoláciu dna

Máte možnosť použiť napríklad styroporové klíny, ktoré môžete zakúpiť aj u nás. Pomocou silného lepidla ich prilepte na izoláciu dna pozdĺž celej steny bazéna.

Samozrejme, že môžete využiť aj trik s pieskovým násypom.

Nezávisle na tom, ako vytvoríte klinovú bariéru, musíte na ňu a na izoláciu dna uložiť ochrannú podložku, pretože inak izolácia dna vtiahne zmäčkovadlá a to značne zníži životnosť fólie bazéna, pretože skrehne.

 Montáž fólie bazéna

Použitá fólia je vytvorená tak, aby bola dlhý čas vystavená horúčave a ultrafialovému žiareniu. Preto sa vlastnosti fólie môžu v určitých klimatických podmienkach trochu meniť.

Na fóliu bazéna nikdy nestúpajte v topánkach.

Fólia je najdôležitejšia a najcitlivejšia časť Vášho bazéna. Pri otváraní kartónu s fóliou nepoužívajte nôž ani iné ostré predmety. Fóliu uchovávajte mimo statných dielov bazéna na bezpečnom mieste, aby ste predišli neželaným poškodeniam fólie spôsobeným nástrojmi alebo aj samotnou ocelovou stenou.

Fóliu ukladajte do bazéna, keď je slnečné počasie (minimálne 20 °C), aby sa počas inštalácie mohla správne prispôbiť bazénu. Fólia je vyrobená z vinylového materiálu s istým stupňom pružnosti.

1. Fóliu vložte do stredu bazéna a prestriete ju do strán. Drsnou stranou ju otočte dovnútra. Spojte fólie musia byť obrátené ku dnu a k stene bazéna. Zvar, ktorý spája základ plášťa s bočnými stenami, musí po celom priemere dna bazéna dosadať na kofajničky a stenu. Obrázok 19
2. Nájdite zvar a umiestnite ho tak, aby visel kolmo ku dnu. Umožní vám to uložiť fóliu bez záhybov.

3. Zdvihnite časť fólie, ktorá prekrýva hornú hranu bazéna a uchyťte ju pomocou štipcov na bielizeň. Vyrovnajte zvyšné záhyby, jemne potahujte smerom von a fóliu postupne vyrovnávajte. Fóliu vždy potahujte jemne, nie silou. Obrázok 20

4. Je dôležité, aby bola fólia umiestnená správne v strede, aby bola rozprestretá bez záhybov. Do bazéna napustíte približne 2 – 3 cm vody a vystríte všetky zvyšné záhyby smerom od stredu. Fóliu pritom príliš nevyťahujte. Presvedčte sa o tom, že je stena bazéna úplne rovná. Ak je výškový rozdiel priemeru väčší než 25 mm, bazén vyprázdňte, vyberte stenu a spodok znovu vyrovnajte. Obrázok 21

5. Na okraje bazéna nasuňte U-profily (poolkoping). Keď sú profily osadené všade, posledný skrátte na želanú dĺžku. Obrázky, 22, 23

 Montáž dekoračnej fólie (voliteľné)

Dekoračnú fóliu rozprestrite na ocelový plášť a dávajte pritom pozor, aby nevznikli žiadne záhyby.

Otvory (veľké približne 2 cm) pre skimmer a vtokovú dýzu, vytvorené na ocelovom plášti musíte obstrihnúť s väčším priemerom. Obrázky, 25, 26

 Inštalácia horného profilu (PCS)

Horný profil (PCS) inštalujte na ochranný profil (PL) a ponad celý okraj bazéna, obrázok 84.

Presah posledného kusa označte a odrežte ho, obrázky 85, 86. Hornú platňu (5) upevnite na centrálné nosníky/podpery (1), aby ste zabránili pádu bazéna do vnútorného priestoru, obrázok 87.

 Montáž kolmých profilov (VER), obrázok 88

Kolmé profily (podpery) rozmiestnite okolo bazéna a platňu T2 uložte na hornú časť bazéna, pozri prostredný obrázok.

Spodný diel kolmého profilu (VER) nastavte podľa dvoch malých spŕon (jazýčkov) základnej dosky (T1); tieto spony musia byť na vnútornej strane kolmého profilu.

Otvory (diery) na zaskrutkovanie skrutiek TO2 nastavte na oboch stranách kolmého profilu a presvedčte sa, že sa zhodujú s otvormi spŕon platne T1, obrázky 89, 90.

Hornú platňu (T2) nastavte na horný okraj steny bazéna a na kolmý profil (VER), pričom spony musia ukazovať na vnútornú stranu profilu, obrázok 91.

Otvory (diery) na montáž skrutiek TO2 nastavte do troch otvoroch kolmého profilu a presvedčte sa, že sa zhodujú s otvormi spŕon platne T2, obrázok 92.

Kroky a, b, c a d opakujte na ostatných profiloch po celom bazéne.

 Montáž vodoravných profilov (držadiel)

Horné (rovno rezané) profily HOR1 inštalujte na nosníky/podpery. Oba konce profilov umiestnite na hornú platňu (5) a použijete otvor A (obrázok 97), pozri 93, 94. Skrutky 13 utiahnite, ale nie príliš silno. Bazény 5,5 x 3,6 neobsahujú takýto profil; preto musíte začať profilom HO2 (označený bodkou).

Horné profily HOR2 (označené bodkou) umiestnite na podpery/nosníky 1 a druhý koniec na platňu T2, pozri fotografie 95, 96.

Otvory nastavte a utiahnite skrutky TO2, ale nie príliš silno. Všetky horné profily HOR3 uložte na platne T2 (obrázok 98). Otvory nastavte a utiahnite skrutky TO2, ale nie príliš silno.

Horné profily spolu vyrovnajte, ale nemontujte ich na seba navzájom. Všetky skrutky pevne utiahnite (99).

Dôležité: Ak by niektorá z kolmých podpier (VER) nestála kolmo, musíte ju nastaviť. Kládikom **zľahka** udierajte po kúske dreva proti základnej doske. Hornú časť kolmej podpory je potrebné nastaviť rovnakým spôsobom.

 Montáž ozdobných krytov

Na oba konce horných profilov umiestnite ozdobný kryt. Ozdobný kryt založte pod vnútornú hranu horných profilov (obrázok 100), po-

tiahnite ho k sebe (obrázok 101) a založte na vonkajšiu stranu, obrázok 102.

Montáž vtokovej dýzy a skimmer

Pripojovacie otvory pre vstavané diely (skimmer a dýza):

Otvory pre vstavané diely sú v závode vyseknuté vopred ale nie úplne. Preto musí byť vnútorný kovový diel (na perforovaných miestach) opatrne uvoľnený vhodným náradím a z hrán sa musia odstrániť výronky. Potom hrany zapečatíte náležitou ochranou proti korózii (napr. farba na ochranu proti korózii alebo zinková farba).

Dodržiavajte pokyny v popise skimmera.
Pokračujte v naplňaní bazéna.

Bazén naplňte do výšky 5 cm pod otvor vtokovej dýzy.

Nahmatajte kruh v stene bazéna a ostrým nožom (Stanley) urobte rez v tvare kríža, ale nezarežte pritom do otvoru! Obrázok 27

Vtokovú dýzu s tesnením prevlečte z vnútornej strany smerom von. Vzniknuté trojuholníky fólie na vonkajšej strane sa musia pozdĺž dýzy dočista a presne odrezať.

Druhé tesnenie vložte z vonkajšej strany vtokovej dýzy a pomocou plastovej matice ho dobre utiahnite. Vtokovú dýzu pevne utiahnite (pozor, nie príliš!).

Obrázok 28

- 1) Tesnenia
- 2) Ocelový plášť
- 3) Fólia bazéna



Ak by súčasťou vašej vtokovej dýzy bol pripájací diel pre čerpadlo, je potrebné závit utesniť teflónovou páskou.

Po správnom namontovaní vtokovej dýzy, naplňte bazén do výšky 5 cm pod skimmer.

Najskôr zasuňte klapku skimmera do telesa skimmera. V závislosti od vybavenia skimmer obsahuje 2 tesnenia jednotlivě alebo 1 prisávacie tesnenie.

Montáž s 2 tesneniami skimmera

Veźmite prírubu skimmera a tesnenie a vľavo a vpravo hore prestrčte po jednej skrutke. Na fólii nahmatajte obidva otvory a príslušné otvory v ocelovom plášti a ostrým predmetom ich prepichnete. Obidve skrutky s prírubou skimmera a tesnením prestrčte z vnútra smerom von a z vonkajšej steny bazéna nasadte druhé tesnenie cez obidve skrutky. Teleso skimmera je teraz potrebné na vonkajšej strane bazéna zafixovať obomi skrutkami. Do fólie sa tak prepichnetú ostatné otvory a jednotlivé skrutky sa prestrčia, teleso skimmera je potrebné zaskrutkovať. Dávajte pozor na to, aby boli tesnenia skimmera rovnomerne namontované.

Skrutky diagonálne a rovnomerne utiahnite, aby ste zabezpečili tesnosť. Skrutky utiahnite ručne, aby ste ich nepretočili (nepoužívajte akumulátor). Do fólie vyrežte ostrým nožom (Stanley) štvorcový otvor pre prírubu skimmera. Obrázok 29

Montáž s tesnením skimmera v tvare V

Prisávacie tesnenie uložte na výrez skimmera. Dávajte pozor na otvory príruby! Postupujte pritom rovnako ako predtým.

Obrázok 29

- 1) Ocelový plášť
- 2) Fólia bazéna
- 3) Tesnenia
- 4) Prírubu tesnenia

po pripojení filtračného zariadenia sa voda naplní do výšky približne polovice skimmera. Obrázok 30



Ak by súčasťou vášho skimmera bol pripájací diel pre čerpadlo, je potrebné závit utesniť teflónovou páskou.

Koniec sezóny

Na konci letnej sezóny sa musí voda vypustiť pod skimmer, resp. vtokovú dýzu.

Dodatočne sa musia demontovať pripájacie hadice k filtračnému zariadeniu. Filtračné zariadenie, resp. filtračné čerpadlo sa vyprázdni otvorením vyprázdňovacích skrutiek. Filtračné zariadenia, ktoré sa používajú vonku, sa v zime musia uskladniť v miestnosti chránenej proti mrazu.

Zazimovanie odporúčame až vtedy, keď teplota vody klesne pod 12 °C.

V prípade škôd, ktoré vzniknú dôsledkom mrazu, nie je možné uplatniť záruku.



Това ръководство за монтаж важи като цяло, в случай че басейнът Ви ще е на повърхността. Ако басейнът Ви ще е частично или изцяло вкопан, моля, вижте отделните указания в ръководството, както и приложеното ръководство за вграждане. За да предотвратите неприятни изненади, е разумно преди изграждането на басейна да си направите план, какви материали ще са Ви необходими и в какви срокове ще трябва да се вменят.

Не монтирайте басейна във ветровит ден. При силен вятър е много трудно да се борави със стоманената конструкция – възможно е да се изметне/деформира и да се повреди непоправимо. Фолиото за басейна трябва да се монтира в топъл слънчев ден, за да става полагането по-лесно. Но също така не бива да се монтира и при директно слънчево облъчване, тъй като поради топлинното разширение не може да се постигне оптимално напасване. Най-доброто време за монтиране на фолиото е лятото, рано сутрин или късно следобед. Не монтирайте фолиото при температури навън под 15°C, в противен случай то се втвърдява и става по-трудно за монтаж.

За филтърните съоръжения за басейн, както и евентуално за други аксесоари, ще е необходимо електричество. Ако в или около градината си нямате предвидени електрически контакти, ще е необходимо да се изведат такива.

Необходимата електроинсталация трябва да се изгради от квалифициран електротехник/фирма. Инсталацията трябва да е заземена и допълнително да се подсигури с дефектотокова защита. Трябва да се спазят и съответните законови изисквания.

Избягвайте използването на остри предмети в басейна. Възможно е да се повреди фолиото.

Не се качвайте върху парапета. Можете да повредите парапета или стената на басейна.



ВНИМАНИЕ! Стоманените басейни за стена не са подходящи за солена вода! Всички важни въпроси като Вашият специалист ще отговори на вашите изисквания за монтаж или изисквания за строително законодателство на място. Басейни с дълбочина 90 или 120 см не са предназначени за скокове. Неспазването на това може да доведе до тежки наранявания на главата или гръбначния стълб! Никога не оставяйте децата си без надзор, когато играят в или около басейна!

Ако в семейството Ви или в съседство има деца, които не могат да плуват, можем да Ви препоръчаме изгодна оградна мрежа, която можете да закупите в хипермаркета и с която можете да заградите около басейна. Платнища и други покривала за басейни не могат да предоставят безопасност за децата. Не разчитайте на това, че покривалата за басейн, от какъвто и вид да са, Ви освобождават от отговорността за безопасността на ата Ви.



Терен за басейна (фигура 1)

При поставяне на басейна трябва да вземете под внимание редица фактори. За правилен монтаж е необходима твърда и с добра товарносимост основа. Басейнът в никакъв случай не трябва да се поставя върху насипана повърхност. Почвата може да се слегне и да повреди басейна. Изберете за басейна по възможност най-слънчевото място в градината. Колкото е по-голяма площта край басейна, толкова по-добре. Трябва да имате най-малко 90 см свободно пространство в радиус около басейна.

Ако е възможно, изберете мястото така, че да е защитено от вятър. При басейн, който не е предпазен от вятъра, ще има много по-голяма топлинна загуба поради конвекцията и изпаряването. Не слагайте басейна в директна близост до или под дървета, храсти и др. подобни (по-голяма необходимост от поддръжка). В никакъв случай не монтирайте басейна под електропроводи. Избягвайте поставянето на басейна върху подземни проводници.



Място на филтърното съоръжение

Вашият басейн трябва да е снабден с пясъчен филтър. При филтърните съоръжения, които се поставят свободно, трябва да се спази някакво минимално отстояние от басейна. Понататъшни указания можете да намерите в приложеното упътване към съответното филтърно съоръжение,



Подготовка на терена

Ние бихме искали да си доставяте радост с Вашия басейн за години напред, така че е необходимо да се обърне особено внимание на подготовката на мястото. Колкото по-добре и по-стабилно е подготвено мястото, толкова по-дълго ще се наслаждавате на басейна си. Затова Ви молим за внимателна подготовка. Основата, върху която ще се поставя басейна, трябва да е непременно плоска и с добра товароустойчивост (да не е насипвана).

Слягания на почвата ще доведат неизбежно до деформации и повреди по Вашия басейн. На мястото трябва да няма треви, камъни, корени и остри предмети. Камъните и корените трябва да се отстранят, иначе могат да повредят фолиото на басейна.

Ако ще изградите басейна директно върху бетон, асфалт или др. подобна основа, то непременно трябва да предвидите поставянето на допълнителна подложка от минерал-фазер между основата и фолиото.

В никакъв случай фолиото не трябва да се монтира директно върху бетон, асфалт, насмолени, мукавени или дървени повърхности и настилки, върху тревни площи. Фолиото неизбежно ще се повреди.

Принципно басейнът не е предвиден за вкопаване в земята, в противен случай гаранцията не важи.



Изравняване на терена

С права летва – или още по-добре с лата (алуминиева) – върху която ще поставите нивелир, започнете да изравнявате терена, като тръгнете от най-ниската точка. Разкопайте по-високите места, но в никакъв случай не насипвайте вдлъбнатините, за да не доведат това до слягания в последствие.

Фигури 6, 7



Препоръка – подготовка на терена

За този тип басейн е препоръчително да се бетонира плоча. Не забравяйте и съответната арматура. Плочата трябва да бъде точно нивелирана.

Ако не искате да бетонирате плоча, трябва да използвате опорни бетонни плочки, както е описано на фигурата. Фигура 40,41. Бетонни плочки под свързващите елементи на долните релси не са задължителни, но от гледна точка на стабилността и безопасността монтажът им е препоръчителен. В противен случай теренът може да се слегне и да повреди конструкцията на басейна.

Бетонните плочки трябва да се вкопаят подравнено в терена. При този вид монтаж непременно трябва да се отстрани тревната настилка.



Определяне на размерите Фигури 42, 43, 44

- 1 Изкоп
- 2 Бетонна плоча
- 3 Колонки
- 4 Обтягаща лента
- 5 Опорна плоча
- 6 Дънна релса
- 7 Дънна релса

5,5 x 3,66 x 1,2 m		
	свободно стоящ	вкопан
A (cm)	550	550
B (cm)	600	650
C (cm)	416	466
D (cm)	548	548

E (cm)	50	70
F (cm)	568	588

6,4 x 3,66 x 1,2 m		
	свободно стоящ	вкопан
A (cm)	640	640
B (cm)	690	740
C (cm)	410	470
D (cm)	548	548
E (cm)	200	220
F (cm)	568	588

7,3 x 3,66 x 1,2 m		
	свободно стоящ	вкопан
A (cm)	730	730
B (cm)	780	830
C (cm)	416	466
D (cm)	548	548
E (cm)	280	300
F (cm)	568	588



Вкопаване

При вкопаването на басейна трябва да се погрижите за предпазване от натиска върху басейна. Може да се изгради наоколо с бетон с ниско съдържание на цимент, с лек бетон или да се направи ограждаща стена.

Защо? Натискът от натрупаната почва или чакъл е много по-голям от този, който упражнява водата. Ако не се изгради наоколо с бетон, при изпразването басейнът може да се счули.



Подготовка на обтягащите ленти за укрепване. Фигура 45

Разпънете обтягащата лента/ленти (9) (в зависимост от модела на басейна), по ширината на равната повърхност на басейна, както е показано на фигура 46. Изгладете всички гънки по лентите. Свържете с помощта на M5 x 15 болтове (10) и гайки (11) ъгловата планка (3) с лентата (9). Уверете се, че извитата част на ъгловата планка (3) сочи в правилната посока, както е показано на фигури 46,47,48. Ъгловата планка (3) трябва да е свързана в горната си част с лентата; завийте болтовете в произволен ред.

Повторете гореописаните действия и от двете страни на обтягащата лента.



Монтаж на базовата (сновната) планка към долната планка.

Повдигнете внимателно обтягащата лента (9) и мушнете четири M5x15 болта (10) в отворите, които се намират най-близо до средата на басейна. Главите на болтовете трябва да останат откъм дъното. Пуснете лентата отново на дъното и сложете базовата планка (6) и върху нея долната планка (4) върху болтовете, които се показват от лентата (фигури 49,50,51). Сложете гайките (11) и ги завийте в произволен ред. Преди да затегнете се уверете, че базовата планка не е изкривена.

Повторете гореописаните действия и от двете страни на обтягащата лента.



Монтаж на подпорите/колонките

Сложете една от вертикалните подпори/колонки (1) върху долната планка (4). Хванете подпората (1) с M5x16 болтове (10) и съответните гайки (11) върху планката „G“. Завийте гайките в произволен ред.

Проверете дали остава пространство от около 2мм под прегъвката в долния край на всеки вертикален профил, така че долните профили „C“ да могат да се плъзгат лесно.

Повторете стъпките (a) и (b) и от другата страна на басейна. Фигури 52,53,54,55.



Монтаж на косите подпори

Разположете косата подпора (2) в почти хоризонтална позиция и мушнете четирите фалца, които се намират в другия край, в отворите на вертикалната колона (1) (вижте фигура 56,57,58,59).

Натиснете подпората (2) напред, докато четирите фалца станат видими във вътрешността на вертикалната колона. Придвижете в същото време другия край на напречната подпора към ъгловата планка (3), която се намира на затегателната лента на базовата планка. Мушнете ъгловата планка (3) в косата подпора (2) (фигура 60,61).

Закрепете G подпората (2) с два болта (12) и съответните гайки (11) към долната планка (3). Не затягайте твърде много, но достатъчно за надеждно закрепване (фигури 62,63).

Повторете стъпки от (a) до (c) с всички други затегателни ленти.



Изграждане на основната плоча/основната повърхност на басейна

Монтаж на извитите преходни профили

При всеки модел басейн се ползват един или два различни извити долни метални профили. Според местоположението си, всеки профил си има номер. С помощта на следната табличка можете да изберете подходящ вид и брой на долните профили. Фигура 64

- 1 Бетонна плоча
- 2 Обтягаща лента
- 3 Преходен профил B
- 4 Опорна плоча
- 5 Релси за дъното
- 6 Колонки
- 7 Преходен профил A

Размер на басейна	Прех. профил A	Прех. профил B	Размер +/- (mm)
550 x 366 cm	850.015 x 4		1420 x 4
640 x 366 cm	850.021 x 4	850.019 x 2	1130x 4
			1430 x 2
730 x 366 cm	850.021 x 4	850.017 x 4	1132 x 4
			1130 x 4

Ако басейнът Ви е от вида 5,5x3,66, поставете преходни профили 7 от двете страни на долните улеи на вертикалните подпори (1). При другите модели басейни първо трябва да се поставят преходните профили 3 между вертикалните подпори (1) (фигура 65). Тези преходни профили трябва да се напаснат в улея на вертикалните подпори (1). Уверете се, че улеят на преходния профил сочи нагоре. Фигура 66

Сложете преходен профил A. Изтеглете краищата на профила, докато ги напаснете в улея на вертикалната подпора (фигура 67).

Важно: Уверете се, че преходните профили A и B за правилно позиционирани и наместени в улеите на вертикалните подпори.

Монтирайте долните извити PCA-профили. Фигура 71

След преходните профили А се слага планката Т1, следвана от долните PCA-профили, докато на се затвори полукръга (фигура 68). PCA-профилите влизат в Т1-планката (фигура 69,70). Между профилите се оставя разстояние от около 5 мм (фигура 69).

Монтаж на стоманената конструкция

Монтажът трябва да се направи в слънчев и безветрен ден от поне двама души. За Ваша безопасност е добре да носите ръкавици по време на монтажните работи, за да избегнете злополуки с металните ръбове. Не изкривявайте стената при монтажа и развивайте внимателно.

Сложете стената на басейна във вертикална позиция (с етикета нагоре) в средата върху картон. Това ще Ви улесни при развиването и ще предотврати надраскването на долната страна на стената (фигура 72).

Вкарайте стената в улея на долните профили, без да я развивате напълно (фигура 74). Монтажът на стената трябва да започне от базова планка (Т1), фигура 73 – по правило от централната планка на полукръга. Така отворът за скимера остава от същата страна.

Важно: Вкарайте стоманената стена в PCA-профилите и се уверете, че безпроблемно се фиксират в жлебовете. (Фигура 75). Уверете се също така, че преходните профили са поставени правилно (фигура 76). Закрепете стената и вертикалните колонки (1) с малко залепваща лента, за да не падне стената навътре (фигура 77). Можете да закрепите и горната планка (5), тя ще държи здраво стоманената конструкция (фигура 78).

Завършете монтажа на стената и по този начин и кръга, наместете отворите, в които ще завивате болтовете след това, така, че да се падат един срещу друг. Внимавайте главите на болтовете да са откъм вътрешната страна на басейна, а шайбите и гайките да са от външната страна. Фигури от 79 до 83.

Покрийте главите на болтовете с PVC-лентите (от вътрешната страна на басейна), за да предпазите фолиото от триене, което е основната причина за повреди на фолиата за басейн. Лентите трябва да се закрепят добре, използвайте, ако е необходимо, PVC-лепило за тази цел и се уверете, че острият ръбове, както и самите болтове са изцяло покрити, преди да пристъпите към следващата стъпка. Фигура 15

Ако не използвате изолация за дъното

Покрийте с чист пясък (без камъни и други остри предмети) частта, където ще е дъното с височина около 1-2 см и утъпчете добре. Към стената на басейна трябва да се получи триъгълен клин (насип), който обикаля цялата стена и, който не трябва да превишава 7 см. С този малък триъгълник ще предотвратите целият натиск на водата да е върху фолиото и да го повреди, притискайки го към металната стена. За да се избегне изтичането на пясъка, трябва, както е описано по-долу, да сложите допълнително пластмасово фолио по цялата обиколка на дъното.

Фигура 17

- 1 Насип
- 2 Залепваща лента
- 3 Пластмасово фолио
- 4 Стоманен кожух

Фигура 18

Ако използвате изолация за дъното

Можете да използвате предлаганите от нас стиропорни форми (клинове). Те се залепят с контактно лепило върху изолацията по цялата обиколка на дъното.

Алтернативно можете да си направите насип/преход от пясък.

Независимо от това как ще постигнете тази извивка/преход, трябва да сложите текстилна подложка върху изолацията и така получения преход, тъй като в противен случай изолацията

отнема пластификатора на фолиото, то става чупливо и продължителността му на живот значително намалява.

Монтаж на фолиото

Фолиото е разработено така, че да издържи дълго време на високи температури и ултравиолетово лъчение. При все това е възможно, при определени климатични условия, свойствата на фолиото леко да се изменят.

Не стъпвайте с обувки върху фолиото на басейна.

Фолиото е най-важната и най-чувствителната част на Вашия басейн. При отварянето на кутията с фолиото не използвайте нож или други остри предмети. Съхранявайте фолиото отделно от другите често на безопасно място, за да не допуснете да бъде повредено от някой инструмент или от металната стена.

Монтирайте фолиото в слънчев ден (при минимум 20° C), така че да може да се напасне оптимално. То е приведено на основата на винил с определен коефициент на гъвкавост.

- Сложете фолиото в средата на басейна и го разгръщайте настрани. Насочете граповата страна навътре. Заварките на фолиото трябва да са към дъното и стената на басейна. Заваръчният шев, който свързва основата със страниците, трябва да приляга перфектно по целия диаметър на дъното към долните релси и стената. Фигура 19
- Намерете заваръчния шев и го разположете така, че да виси отвесно на дъното. Това ще Ви помогне да монтирате фолиото без гънки.
- Вдигнете страната, която покрива горе ръба на басейна и я закрепете с щипки за пране. Изглаждайте гънките, като издърпвате навън лекичко и напасвате фолиото. Издърпвайте внимателно, избягвайте резки дръпвания. Фигура 20
- Много е важно фолиото да е добре центрирано, разпънато и без гънки. Напълнете с около 2-3 см вода и изгладете всички все още останали гънки от средата навън. Но не разтягайте фолиото твърде много. Проверете дали стената на басейна е гладка. Ако има отклонение над 25 мм спрямо равнината (водата не покрива напълно дъното), трябва да размонтирате стените и да направите основата наново, за да изравните. Фигура 21
- Поставете U-профилите по ръбовете на басейна. След като сте поставили всички, трябва да отрежете последния на необходимата дължина. Фигура 22, 23.

Монтаж на декоративното фолио (опционално)

Нахлузете декоративното фолио върху стоманената конструкция и внимавайте да не станат гънки.

Сега трябва да разширите предвидените отвори в стоманената конструкция за скимер и входна дюза с около 2 см от всички страни. Фигура 25, 26.

Монтаж на горния профил (PCS)

Монтирайте горния профил (PCS) върху предпазния профил (PL) и по цялата обиколка на басейна (ръба на басейна), фигура 84.

Отбележете докъде трябва да е последното парче и отрежете излишната част, фигури 85,86. Хванете горната планка (5) към централната подпора/колонка(1), за да предотвратите срутването на стената навътре, фигура 87.

Монтаж на вертикалните профили (VER) Фигура 88

Разположете вертикалните профили (колонки) около басейна и позиционирайте планката Т2 в горната част на басейна, вижте средната снимка.

Нагласете долната част на вертикалния профил (VER) към двете малки съединителни пластинки (езичета) на основната планка (Т1); тези пластинки трябва да са от вътрешната част на вертикалния профил.

Изравнете отворите за завиването на ТО2 болтовете от двете страни на вертикалния профил и се уверете, че съпадат с отворите на съединителните пластинки на Т1 планката, фигури 89,90.

Сложете една горна планка (T2) върху горния ръб на стената на басейна и върху вертикалния профил (VER), при което съединителните пластинки да сочат към вътрешната страна на профила.

Изравнете отворите за монтаж на TO2 болтовете спрямо трите отвора на вертикалния профил и се уверете, че съвпадат с отворите на съединителните пластинки на T2 планката, фигура 92.

Повторете стъпки a, b, c и d и с другите профили около басейна.

Монтаж на хоризонталните профили (парапета)

Монтирайте (точно отрязани) горните HOR-1 профили върху вертикалните подпори. Позиционирайте двата им края върху горната планка (5) и използвайте отвор А (фигура 97), вижте 93,94. Завийте болтовете 13, без да ги затягате. Басейните 5,5x3,6 нямат такъв горен профил; в този случай трябва да почнете с HO2 профила (маркиран с точка).

Позиционирайте горния HO2 профил (маркиран с точка) върху вертикалните подпори 1, а другият край – върху T2 планката, вижте снимки 95,96. Наместете отворите и завийте TO2 болтовете, без да ги затягате.

Сложете всички горни профили HOR3 върху T2 планките (фигура 98). Наместете отворите и завийте TO2 болтовете, без да ги затягате.

Richten Sie die oberen Profile gemeinsam aus, ohne sie aufeinander zu montieren. Ziehen Sie alle Schrauben fest (Abbildung 99). Подравнете горните профили, без да ги монтирате един към друг. Затегнете всички болтове.

Важно: Ако някоя от вертикалните подпори (VER) не стои направо, трябва да я оправите, като сложите дървено трупче и леко ударите с чук по базовата планка. Горната част на вертикалната подпора също трябва да се коригира, ако се налага.

Монтаж на декоративните профили

Сложете декоративния профил, там където се събират двата края на горните профили. Закачете профила за вътрешния ръб на горния профил (фигура 100) и го издърпайте към себе си (фигура 101), за да го закопчее за външния ръб, фигура 102.

Монтаж входна дюза и скимер

Отвори за свързване на вградени части (скимер и дюза):

Отворите за вградените части фабрично са щанцовани частично, но не напълно. Поради това вътрешния метален елемент (на перфорирани места) трябва внимателно да бъде изваден с подходящ инструмент и ръбовете трябва да се запилат. След това ръбовете трябва да се запечатат с подходяща защита от корозия (напр. боя за защита от ръжда или цинкова боя).

Спазвайте указанията в описанието на скимера. Продължете с пълненето на басейна.

Напълнете басейна до около 5 см под изрязания отвор за дюзата.

С ръка притиснете откъм дупката в стената, за да видите къде е, и с остър нож (макетен нож) изрежете кръст, без да излизате от очертанията на отвора! Фигура 27

Мушнете дюзата с едно уплътнение откъм вътрешната страна на стената навън. Ъгълчетата от фолиото, които ще излязат от външната страна, трябва внимателно и чисто да се изрежат около дюзата.

Сложете второто уплътнение от външната страна на дюзата и я завийте с пластмасовата гайка. Завийте добре (без да пренатягате!).

Фигура 28

- Уплътнения

- Стоманена конструкция
- Фолио



Ако свързката към помпата на входната дюза е хлабава, резбата трябва непременно да се уплътни с тефлонова лента!

След като входната дюза е монтирана, както е указано, напълнете басейна до 5 см под скимера.

Първо мушнете клапана на скимера в корпуса на скимера. Скимерът може да бъде с две единични уплътнения или с маншетно уплътнение в зависимост от вида.

Монтаж с две уплътнения

Вземете фланеца на скимера и едно уплътнение и мушнете по един болт отляво и отдясно горе. Притиснете с ръка при фолиото двата отвора и съответните в стената и пробийте с нещо остро. Мушнете двата болта с фланеца и уплътнението отвътре навън и сложете второто уплътнение откъм външната страна на басейна върху двата болта. Сега завийте тялото/корпуса на скимера с болтовете откъм външната страна. Пробива се фолиото и за останалите дупки, болтовете се мушкат и се завива корпуса на скимера. Внимавайте уплътненията да са монтирани равномерно навсякъде.

Затягайте болтовете по диагонал и равномерно силно, за да постигнете добро уплътняване. Завиването трябва да става на ръка, за да не се пренатегнат (да не се използва винтоверт). Изрязва се квадрат във фолиото вътре във фланеца на скимера с остър нож (макетен). Фигура 29

Монтаж с V-образно скимерно уплътнение

Сложете маншетното уплътнение на изрязания отвор за скимера. Внимавайте за отворите за фланеца! Продължете по гореописания начин.

Фигура 29

- 1) Стоманена конструкция
- 2) Фолио
- 3) Уплътнения
- 4) Фланец

След свързването на филтърното съоръжение, се пълни с вода до около средата на скимера. Фигура 30



Ако скимерът Ви с хлабава връзка към помпата, непременно уплътнете резбата с тефлонова лента.

Край на сезона

На края на сезона подходящ за басейн, водата трябва да се изпусне под нивото на скимера, съответно на входната дюза.

Освен това трябва да се демонтират цвързващите маркучи към филтърното съоръжение. Филтърното съоръжение/филтърната помпа трябва да се изпразни чрез отваряне на пробката. Ако е на открито, филтърното съоръжение трябва да бъде прибрано в защитено от студа помещение.

Препоръчваме зазимяване, едва след като температурата на водата падне под 12°C.

Повреди настъпили от много ниски температури не се покриват от гаранцията!

1

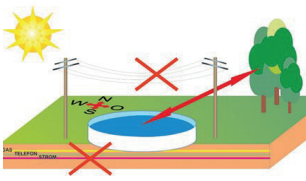

6



7

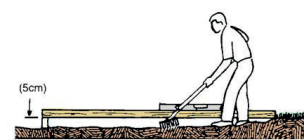

40

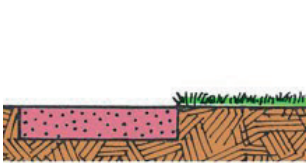

41

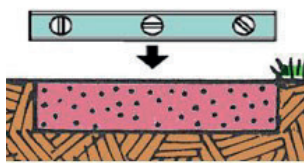

42

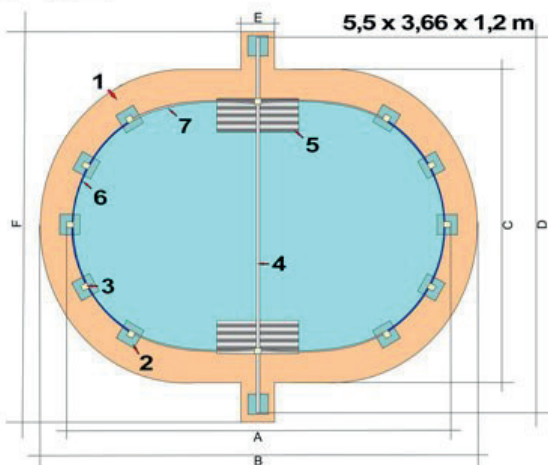

44

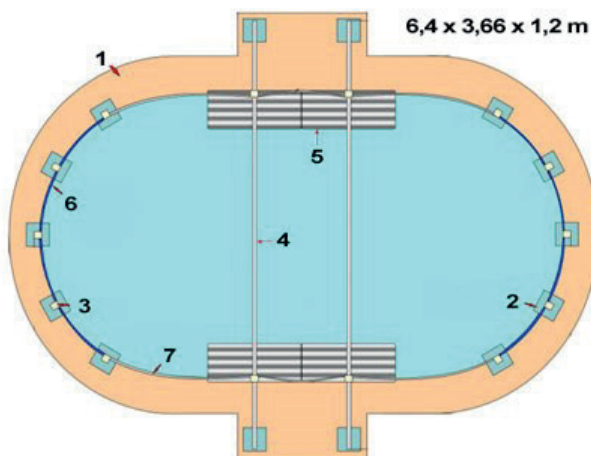

43

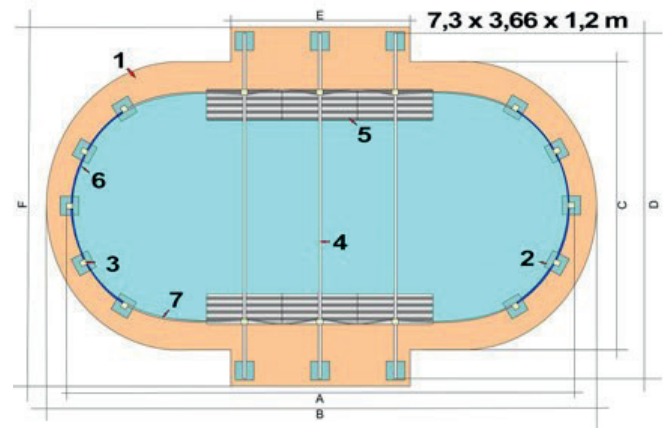

45

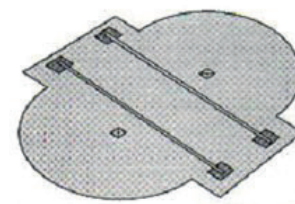

46

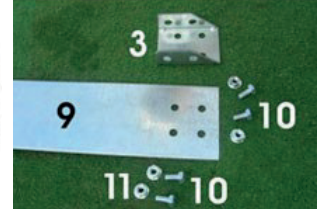

47



48



49

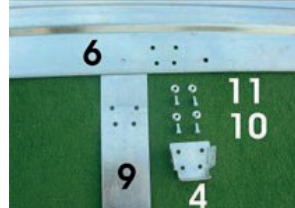

50



51



52



53

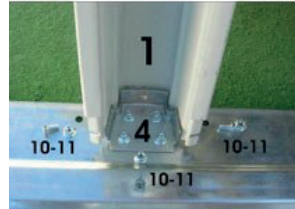

54



55

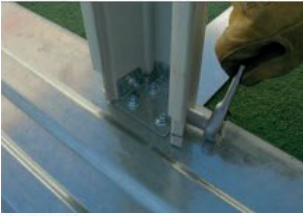

56

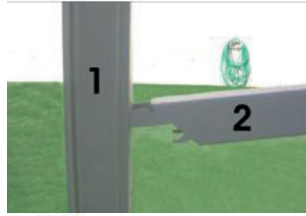

57



58

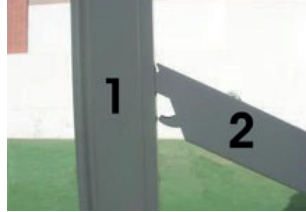

59

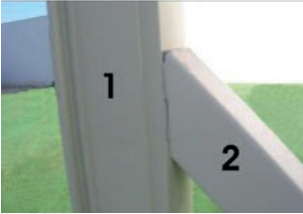

60

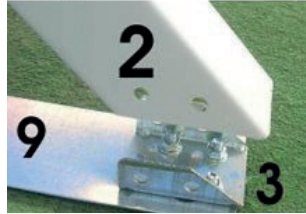

61

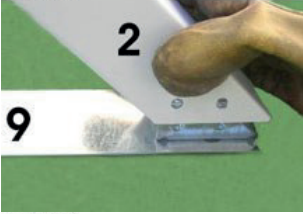

62

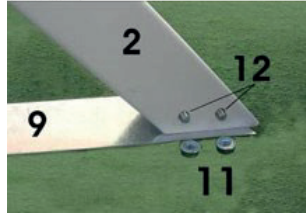

63

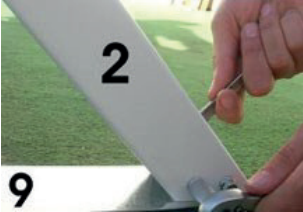

64

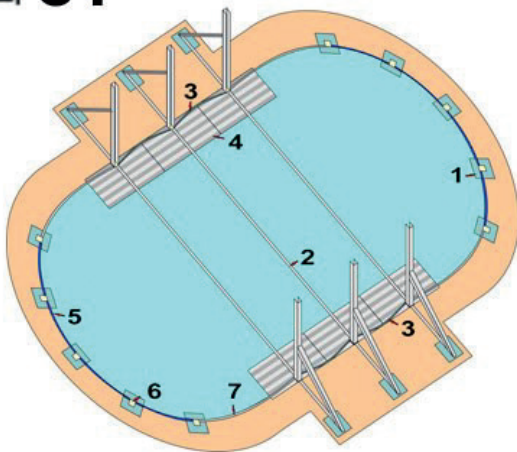

65

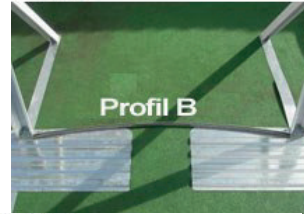

66

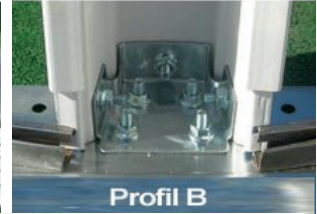

67

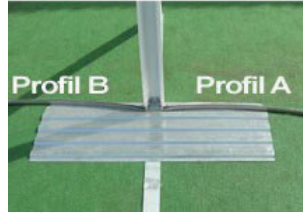

68

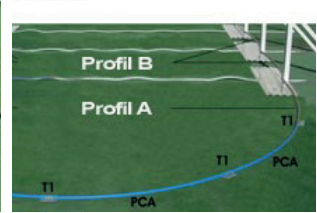

68



69

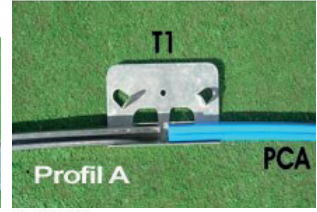

70

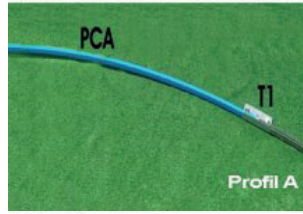

72

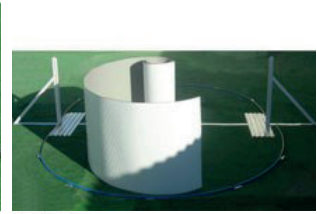

73

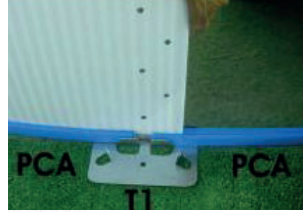

74



75

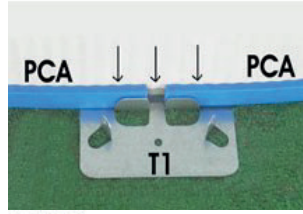

76



77



78



79

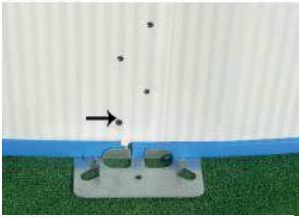

80

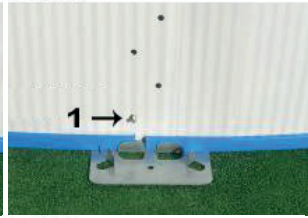

81

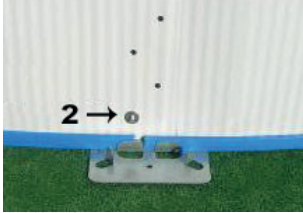

82

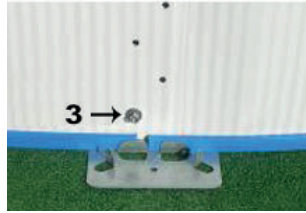

83



15

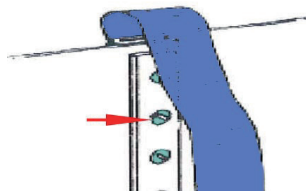

17

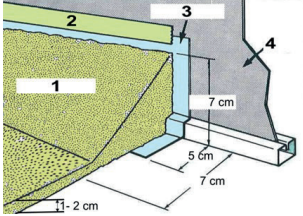

18



19

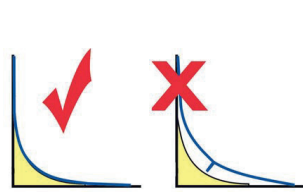

20

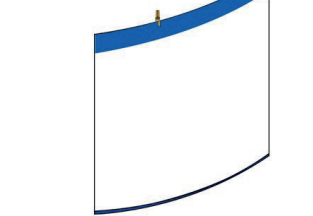

21

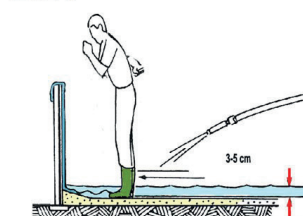

22

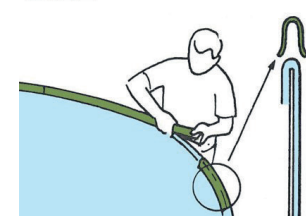

23

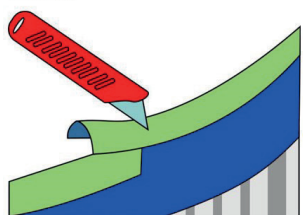

25

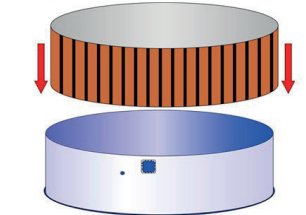

26

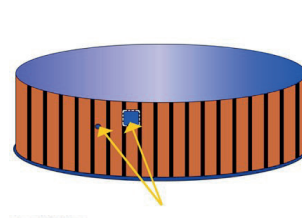

84



85



86

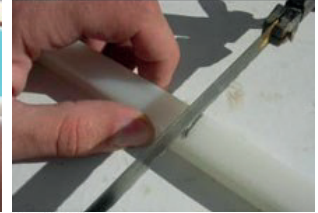

87

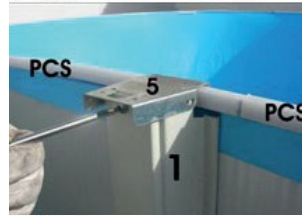

88



89



90



91



92



97

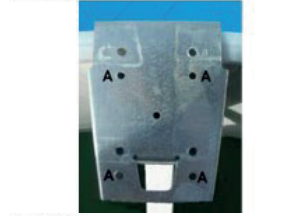

93



94



95

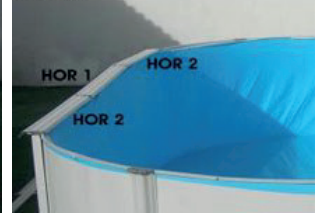

96



98



99

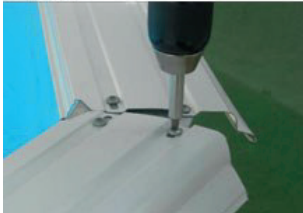

100



101



102

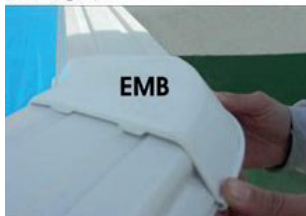

27

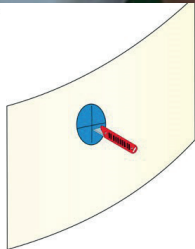

28

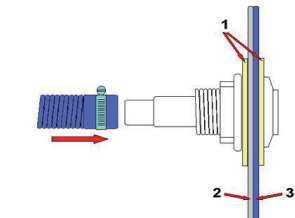

29

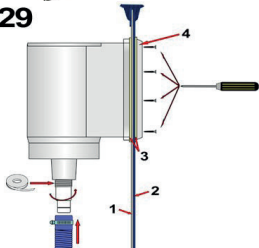

30

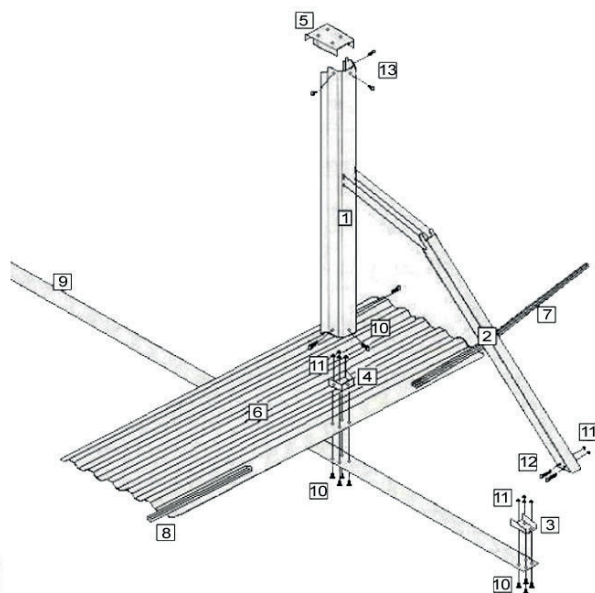
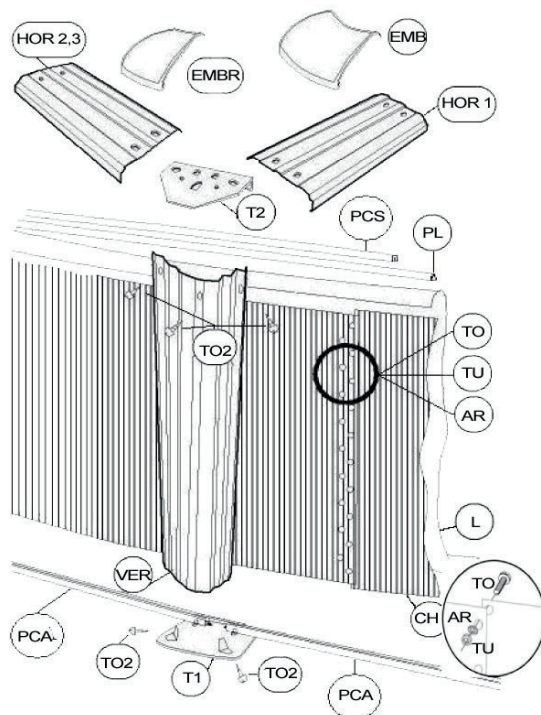
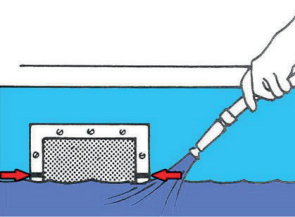

Ref.	5,5 x 3,66 m	6,4 x 3,66 m	7,3 x 3,66 m
TO/TU/AR	011301	011301	011301
T1	011302	011302	011302
T2	011304	011304	011304
PCA	011311	011311	011311
3	011320	011320	011320
2	011321GR	011321GR	011321GR
10	011322	011322	011322
1	011323	011323	011323
EMB	011324GR	011324GR	011324GR
4	011325	011325	011325
5	011326	011326	011326
6	011327	011327	011327
CH	011340	011341	011342
HOR3	011351GR	011351GR	011351GR
HOR2	011353GR	011352GR	011352GR
TO2	011355	011355	011355
VER	011357GR	011357GR	011357GR
EMBR	011367GR	011367GR	011367GR
HOR1	-	011368GR	011366GR
9	011369	011369	011369
PL	011370	011370	011370
PCS	011372	011372	011372
7	011373	011374	011374
L	011380	011381	011382
8	-	011375	011376



Steinbach VertriebsgmbH

Aistinger Straße 2
A-4311 Schwertberg
AUSTRIA



Produktinformationen/ Product information/ Informations relatives au produit/ Informazioni sul prodotto/ Informacije o izdelku/ Informații despre produs/ Informace o výrobku/ Informacije o proizvodu/ Termékinformáció/ Informácie o výrobku/ Продуктова информация/ Ürün bilgileri/ Informacje o produkcie/ Información sobre el producto

 www.steinbach.at/info



Wasserpflege APP/ Water care app/ Application pour le traitement de l'eau/ App per la cura dell'acqua/ Aplikacija za nego vode/ Aplicații întreținere apă/ Mobilní aplikace pro péči o vodu/ Aplikacija za održavanje vode/ Vízkezelő alkalmazás/ Aplikácia pre starostlivosť o vodu/ Приложение Грижа за водата/ Su bakımı uygulaması/ Aplikacja do prawidłowego utrzymywania stanu wody/ App de cuidado del agua

 www.steinbach.at/poolpflege



Ersatzteile/ Spare parts/ Pièces de rechange/ Parti di ricambio/ Nadomestni deli/ Piese de schimb/ Náhradní díly/ Zamjenski dijelovi/ Pótalkatrészek/ Náhradné diely/ Резервни части/ Yedek parçalar/ Części zamienne/ Piezas de recambio

 <https://service.steinbach.at>

© Copyright

Nachdruck oder Vervielfältigung (auch auszugsweise) nur mit Genehmigung der Steinbach VertriebsgmbH

Diese Druckschrift, einschließlich aller ihrer Teile, ist urheberrechtlich geschützt.

Jede Verwertung außerhalb der engen Grenzen des Urheberrechts ist ohne Zustimmung der Steinbach VertriebsgmbH unzulässig und strafbar.

Das gilt insbesondere für Vervielfältigungen, Übersetzungen, Mikroverfilmungen und die Einspeisung und Verarbeitung in elektronischen Systemen.

Steinbach